

tw 2024

***IceToolz***<sup>®</sup>

# IceToolz®



06-15  
Xpert系列



20-21  
六角扳手工具

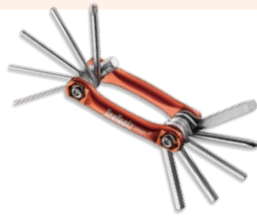

22-23  
摺疊工具組



24-25  
展示及停車系列



30-33  
清潔工具及潤滑油



16-17 飛輪工具

28 花鼓工具

26-27 鏈條系列工具

36 中軸碗工具

34 腳踏專用工具

19-20 曲柄及齒盤工具

43-44 車架及前叉工具

29 前叉碗工具

03 線管工具

04-05 內外胎修補工具

34-35 碟煞系統工具

17-19 輻條調整工具



29 安全配件



37 套裝工具組



38-39 打氣筒

## 內容

- |                           |                |
|---------------------------|----------------|
| 01 新產品                    | 28 花鼓工具        |
| 02 電動輔助車                  | 29 安全配件        |
| 03 線管工具                   | 29 前叉碗工具       |
| 04-05 內外胎修補工具             | 30-33 清潔工具及潤滑油 |
| 06-15 Xpert系列 - 專業品質、信心保證 | 34 腳踏專用工具      |
| 16-17 飛輪工具                | 34-35 碟煞系統工具   |
| 17-19 輻條調整工具              | 36 中軸碗工具       |
| 19-20 曲柄及齒盤工具             | 37 套裝工具組       |
| 20-21 六角扳手工具              | 38-39 打氣筒      |
| 22-23 摺疊工具組               | 40-42 一般工具     |
| 24-25 展示及停車系列             | 43-44 車架及前叉工具  |
| 26-27 鏈條系列工具              | 44 配件          |

本目錄所使用的第三方產品名稱或商標僅提供為說明使用，不論是否註冊都是該公司所有的財產。

Online Video





# 2024 新產品



**67R3** >> 第3頁



**M030** >> 第36頁



**M045** >> 第36頁



**11T1** >> 第36頁



**A810** >> 第39頁



**A812F** >> 第39頁



**70A1** >> 第20頁



**70B1** >> 第20頁



**70C1** >> 第20頁



### E633 超級升降維修台

- 負載重量可達60kg，最適合電動車
- 夾頭可360度無段調整，橡膠包覆可保護車架不易刮傷
- 升降高度 50 ~ 180公分 (19.7" ~ 70.8")
- 手動絞盤式升降平臺，省力且優異的上升速度，絞盤轉一圈可上升10cm
- 輔助輪設計，可方便移動位置及收納，甚至可供車隊外出使用
- 大面積金屬防滑平臺，可穩固地將車升高至定點
- 工具盤可放置零件及工具
- 專利設計



**E633S** #E139, #E631 & #E633 夾頭組



**E633Q** #E631 & #E633 專用金屬快拆手把



### C137



### C137 電動自行車專用鏈條清潔劑

- 快速清除油脂及污垢
- 不產生揮發氣體避免電子零件損壞
- 14oz. / 425ml

### C147



### C147 電動自行車專用鏈條潤滑油

- 專為電動自行車鏈條設計，可承受高溫並在使用過程中保持粘度
- 高冷卻能力
- 不導電
- 4oz. / 120ml

### C177 電動自行車專用黃油

- 理想用於各種電動自行車的電路和電機零件
- 不導電
- 保護金屬免受腐蝕、高溫和水分的侵蝕
- 即使少量也具有高潤滑性
- 溫度範圍：-25°C ~ 200°C
- 5ml



### E631P #E631 & #E633 修補用軟墊



### E631W #E139, #E631 & #E633 修補用鋼索



### M582 Shimano® 電動車大齒盤鎖片工具

- 適用於Shimano® SM-CRE80 (STePS) and FSA Spider
- 搭配1/2"雙向棘輪快拆扳手(#53R4)使用

### M583 Shimano® 電動車大齒盤鎖片工具

- 適用於Shimano® SM-CRE60 (STePS)
- 搭配1/2"雙向棘輪快拆扳手(#53R4)使用

### M801 BOSCH® 電動馬達鎖片拆裝工具

- 適用於Bosch® Active / Performance
- 搭配1/2"雙向棘輪快拆扳手(#53R4)使用

### M803 BOSCH® 電動馬達鎖片拆裝工具

- 適用於Bosch® Gen. 3/4 and Yamaha® PW-X drives
- 搭配1/2"雙向棘輪快拆扳手(#53R4)使用



### 01A1 拉線鉗

- 用拇指即可控制開線的拉緊度，單手輕鬆操作
- 浸膠手把，使用舒適，車店必備

### 67R2

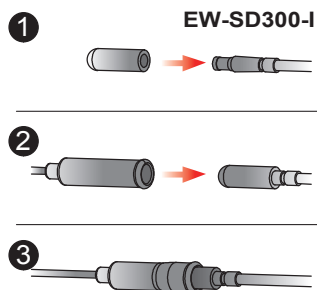

### 67R2 Di2 EW-SD300-I 電線專用連結膠套，需搭配67R1使用

### 67R3 車架內走線安裝工具

- 更容易的將油管、煞車線、變速線及Di2電線安裝於車架中
- 250mm長的軟膠包覆不銹鋼牽引線，末端帶磁鐵
- 適用於碳纖維、鈦合金及鋁合金車架
- 包含一條用於反向連接牽引線的延長不銹鋼線，末端帶磁鐵
- 車架走線孔徑需大於 6毫米
- 同時支援 Di2 EW-SD50-I & EW-SD300-I 電線

### 67R3



### 67A5 專業級剪線鉗

- 可輕鬆剪斷內線、外管及護套 (內線最大至 $\varnothing 3.5\text{mm}$ 、外管最大至 $\varnothing 7.0\text{mm}$ )
- 特別的鉗口設計保證內線不致散亂
- 另附線端整理口，以備不時之需
- 線帽口可以方便的夾緊金屬線帽
- 採用人體工學設計的握把，使用舒適省力
- 專利設計

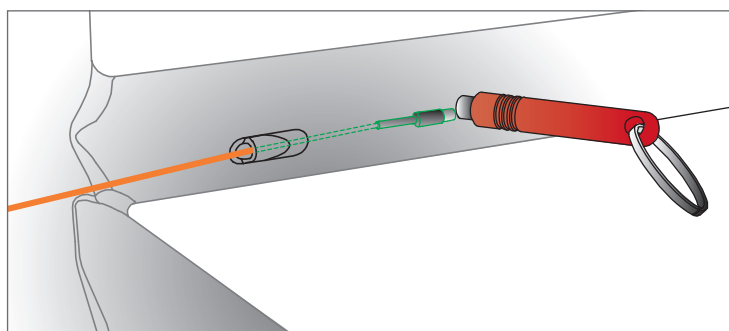

### 67B4 剪線鉗

- 裁切外管和內線專用



### 64P3 塑鋼挖胎棒

- 三隻一組
- 附洩氣銷功能
- 獨特造型使用角度靈活輕便
- 裝胎時頂住胎唇可讓胎不滑動的裝入輪框
- 勾爪後方頂塊設計，卸胎時頂住輪框作為支點，讓卸胎更容易
- 雙幅條溝槽設計，可輕易的固定在幅條上，不必遷就其角度而無法讓勾爪穩定的勾住胎皮
- 專利設計



### 66V1 氣嘴芯工具

- 適用美式與法式氣嘴
- 可拆裝大部分延長氣嘴

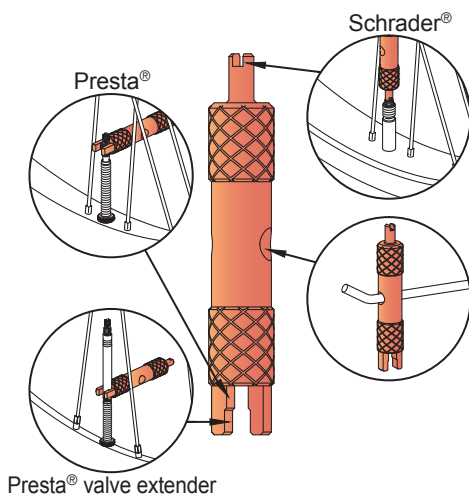
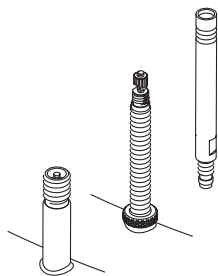

Presta® valve extender



### 1903 鐵製挖胎棒

- 三隻一組
- 鍍鋅



### 64A2 Pincers 兩用輪胎工具

- 獨特設計的挖胎角度
- 符合人體工程的造型手感
- 專利挖胎棒組合，輕鬆變成省力的裝胎工具
- 改變傳統裝胎方式，可避免內胎被擠壓破洞
- 材質為尼龍加玻纖，堅硬耐用

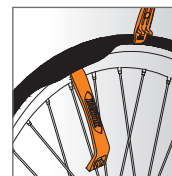
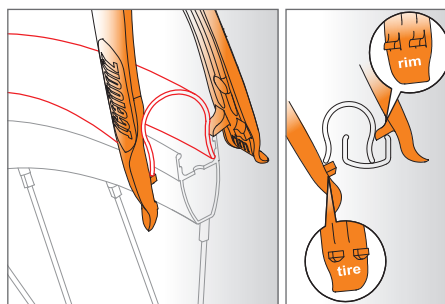

### 64D3 專業型挖胎工具

- 適用於登山車等重型輪胎
- 符合人體工學的把手使用更舒適，不易滑脫
- 金屬部分包覆尼龍，確保不會損傷輪組
- 改變傳統裝胎方式，可避免內胎被擠壓破洞
- 尤其適合鋁合金及碳纖維輪組



### 64H2 加長型金屬卸胎器

- 鍛造生產，電鍍鋅
- 長度200毫米



### 65A1 IceToolz® 超強補胎組

- 完整的内容配置，可充分滿足補胎的需求
- 附18片補胎片
- 附3隻強力挖胎棒#64P3
- 附10ml補胎膠
- 附8cm長的氣嘴用橡膠管
- 附砂紙
- 每組入金屬鐵盒方便收納



### 65B1 IceToolz® 車店級補胎組

- 完整的内容配置，可充分滿足補胎的需求
- 附125ml補胎膠水罐附刷頭
- 附3片砂紙 (尺寸：85x45mm)
- 附30片補胎片 (直徑：42mm)



### 65C1 無內胎補胎套組

- 100毫米長 補胎條x5
- 10毫升專用膠水
- 修孔錐
- 補胎條壓入起子



### 56P6 AirDam 免膠水補胎片



- 附免膠水補胎片6入
- 附砂紙1入
- 用砂紙磨過，按壓5秒鐘之後直接貼上補胎片即可
- 每組入一收納盒，攜帶方便



### 66F1 預填式自動補胎液

- 適用於內胎、免內胎式外胎、管胎
- 每瓶附一隻氣嘴芯工具
- 適用胎壓 60 PSI
- 建議每半年重新添加
- 每瓶可填充2輪



### 56E6 AirDam 免膠水補胎片

- 附免膠水補胎片6入
- 附砂紙1入
- 用砂紙磨過，按壓5秒鐘之後直接貼上補胎片即可



### 56J5 AirDam 免膠水補胎片

- 每桶附有50套#56P6



### 66L1 裝胎潤滑液

- 適用於無內胎系統
- 減少摩擦幫助胎唇定位
- 快速乾燥不會沾染灰塵
- 不會造成輪胎變質



### 56H1 AirDam 免膠水補胎片

- 每卡均有10套#56E6

### 56H2 AirDam 免膠水補胎片

- 每卡均有20套#56E6



### 66G1 10ml裝補胎膠

- 50管入一桶



### E129 輪圈校正台

- 單臂式設計，適用18吋~29吋輪圈
- 加重式底座，增加操作穩定性
- 可搭配E127T套件用於貫穿軸輪組



### E129T

- #E129 輪圈校正台加#E127T貫穿軸套件組



### E129V

- #E129 輪圈校正台百分錶版加#E127T貫穿軸套件組

### E129W #E129, #E129T 及 #E129V專用墊片

- 用於寬度100毫米的前輪花鼓
- 外量圈寬20~32毫米



### E127T 貫穿軸套件

- 搭配#E127或#E128使用
- 錐形設計可適用軸徑11mm ~ 20mm
- 適用花鼓寬度100mm ~ 150mm



### E122 花鼓踏板軸心夾器

- 利用圓弧緊密的貼合夾緊軸心，不易造成軸心損傷
- 設有強力磁鐵，方便固定在工作檯夾鉗上執行作業
- 適用於5, 9, 10, 12, 14, 20, 25, 30, 36mm

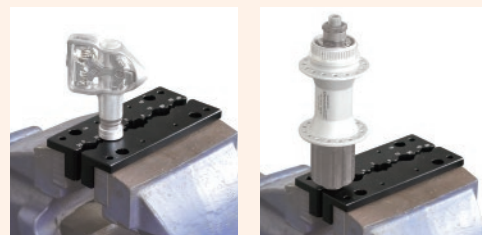

Innovation Award

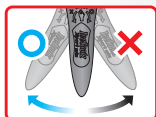

### E219 Ocarina 錶針型套裝扭力扳手

- 扭力範圍：3 ~ 10N·m
- 錶針型免設定結構，可隨意鎖至範圍內各種扭力，免除一種扭力值設定一次扭力扳手的困擾
- 內含接頭：3/4/5/6mm內六角扳手，以及T-25星型扳手
- 接頭收納凹槽設計，小零件不易弄丟
- 輕量設計，單手就能輕鬆操作
- 適合搭配碳纖維零件使用





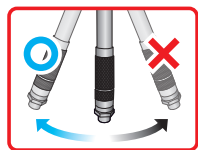

### E211 單向扭力扳手

- 扭力範圍：21 ~ 105N·m
- 適用大多數高扭力需求螺絲鎖固，透過轉動把手對齊扳手上的刻度，即可預設所需扭力值
- 驅動端為3/8"方頭
- 附1/2"轉接頭
- 附塑膠收納盒

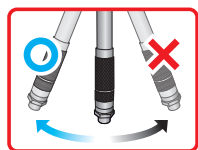

### E212 單向扭力扳手

- 扭力範圍：5 ~ 25N·m
- 驅動端為3/8"方頭
- 附1/4"轉接頭
- 附塑膠收納盒

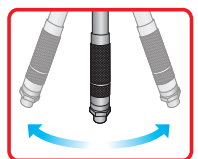

### E214 雙向扭力扳手

- 扭力範圍：20 ~ 100N·m
- 適用大多數高扭力需求螺絲鎖固，透過轉動把手對齊扳手上的刻度，即可預設所需扭力值
- 驅動端為3/8"方頭
- 附1/2"轉接頭
- 附塑膠收納盒

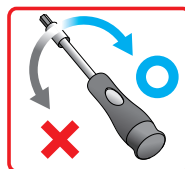

### E213 單向扭力起子套組

- 扭力範圍：1 ~ 5N·m
- 驅動端為1/4"方頭
- 內含32件起子頭
- 附塑膠收納盒

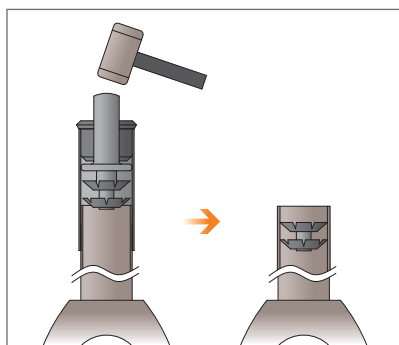
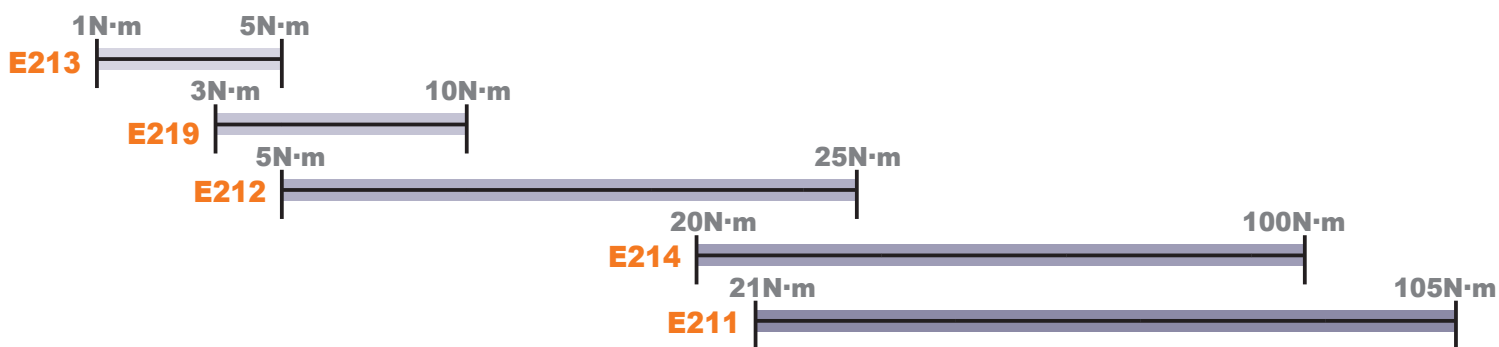

### E114 無牙前叉管螺母安裝器

- 適用於前叉管規格：1"、1-1/8"及1-1/2"
- 專利設計





工具為選配

#E132B金屬底座  
為選配**E132 專業級單臂式維修台**

- 單臂式
- 含工具托盤#E132T
- 不含鐵製底座#E132B

**E132B 鐵製底座**

- 適用於#E132專業級單臂式維修台
- 堅固耐用
- 產品尺寸：60 x 60 x 0.8公分



工具為選配

#E134B金屬底座  
為選配**E134 專業級雙臂式維修台**

- 雙臂式
- 含工具托盤#E132T
- 不含鐵製底座#E134B

**E134B 鐵製底座**

- 適用於#E134專業級雙臂式維修台
- 堅固耐用
- 產品尺寸：60 x 90 x 0.8公分

**E136 專業級雙臂式維修台**

- 雙臂式
- 金屬製夾頭
- 含工具托盤#E132T
- 不含鐵製底座#E134B

▶ **E136S 金屬夾頭組**適用於 #E132, #E134 及 #E136落地式維修架**E633 超級升降維修台**

- 負載重量可達60kg，最適合電動車
- 夾頭可360度無段調整，橡膠包覆可保護車架不易刮傷
- 升降高度 50 ~ 180公分 (19.7" ~ 70.8")
- 手動絞盤式升降平台，省力且優異的上升速度，絞盤轉一圈可上升10cm
- 輔助輪設計，可方便移動位置及收納，甚至可供車隊外出使用
- 大面積金屬防滑平台，可穩固地將車升高至定點
- 工具盤可放置零件及工具
- 專利設計

**E633S 夾頭座組**，適用於#E139、  
#E631 & #E633**E633Q #E631 & #E633夾頭專用  
金屬快拆手把****E631P #E631 & #E633  
夾座專用橡膠塊****E631W #E631 & #E633  
專用鋼索**



### E137 專業型維修架

- 夾頭可360度無段調整
- 新設計的腳架加強操作時的穩定性
- 附紙巾架
- 不含工具及工具托盤#E132T

工具及工具托盤  
為選配



### E137C 夾頭組專用夾片

- 適用 #E132, #E134, #E136, #E137, #E138, #E139 維修架



### E137S 夾頭組

- 適用於 #E132, #E134, #E137, #E138 維修架

### E138 專業型維修架

- 夾頭可360度無段調整
- 新設計的腳架加強操作時的穩定性
- 附紙巾架及攜行袋
- 不含工具及工具托盤#E132T



### E614 競賽型維修台

- 低重心設計搭配萬向腳墊，可在各種工作場合穩定的操作
- 可360度自由旋轉，方便操作
- 橫桿可調整，以搭配各種車型
- 附魔術黏扣帶，可將車架固定住
- 可承重25公斤，可使用高度90公分
- 附外出攜行袋



### E621 Franky維修架

- 加大的腳架增加維修架穩定度
- 可折疊以便於收納或攜帶外出
- 可荷重 20 公斤和 伸縮90釐米的高度





中軸碗組裝



車頭碗組裝

**E147 車頭碗組裝工具**

- 適用管徑：1"、1-1/8"、1-1/4"及1-1/2"
- 也可用於單速中軸碗組裝
- 適用長度：最長至260mm

**E152**

- 踏板鎖孔絲攻組 1/2" x20TPI (左右各一)

**E154**

- 踏板鎖孔絲攻組 9/16" x20TPI (左右各一)

**E158 絲攻組**

- 本工具組涵蓋絕大多數單車常見螺絲孔徑，及踏板規格
- 附攻牙扳手一隻
- M3x0.5P：後勾爪調整螺絲孔
- M5x0.8P：水壺、腳踏夾、擋泥板和置物架凸座
- M6x1.0P：懸臂式煞車和大型擋泥板托架
- M10x1.0P：後勾爪螺絲孔
- 1/2"x20TPI (左+右)：踏板螺紋
- 9/16"x20TPI (左+右)：踏板螺紋
- 附精美皮質收納保護套



銑中軸端面



巡中軸螺紋

**E175 銑中軸螺紋及切端面工具組**

- 適用於英制螺紋 (1.37"BC24T)
- 專利設計

**E181 車架頭管車管口徑及端面銑平工具組**

- 適用頭管規格：1"及1-1/8"
- 含附件：E181A、E181B、E181F
- 專利設計

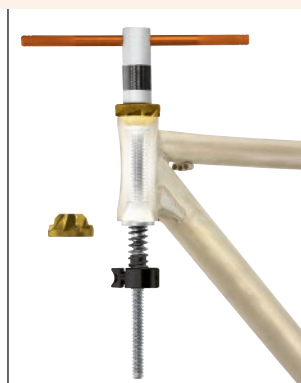
**E185 車架頭管絞管及端面銑平面及巡中軸螺紋及銑端面工具組**

- 適用頭管規格：1"及1-1/8" 中軸英制螺紋(1.37"BC24T)和義大利制螺紋(36mm x 24TPI)
- 含附件：E171F、E171L、E171R、E171T、E173L、E173R、E173T、E181A、E181B
- 專利設計



|              |         |  |
|--------------|---------|--|
| <b>E173R</b> | 攻牙刀     | 英式牙 (1.37" x 24TPI), 右邊左旋牙, 金色                     |
| <b>E173L</b> | 攻牙刀     | 英式牙 (1.37" x 24TPI), 左邊右旋牙, 黑色                     |
| <b>E173T</b> | 攻牙刀     | 意式牙 (1.37" x 24TPI), 綠色                            |
| <b>E171N</b> | 五通鉸孔銑面刀 | Ø41mm 適用 BB86/92, PF24, PF41                       |
| <b>E171M</b> | 五通鉸孔銑面刀 | Ø46mm 適用 PF30                                      |
| <b>E171R</b> | 五通定位螺絲  | 英式牙 (1.37" x 24TPI), 右邊反牙, 金色                      |
| <b>E171L</b> | 五通定位螺絲  | 英式牙 (1.37" x 24TPI), 左側正牙, 黑色                      |
| <b>E171T</b> | 五通定位螺絲  | 意式牙 (1.37" x 24TPI), 銀色                            |
| <b>E181L</b> | 置中定位錐   | 適用頭管內徑 Ø48~54mm                                    |
| <b>E181F</b> | 頭管銑面刀   | Ø45mm  |
| <b>E171F</b> | 銑面刀     | Ø55mm  |
| <b>E181C</b> | 頭管鉸孔刀   | Ø34mm 適用 1-1/8" Chris King®傳統車頭碗系列                 |
| <b>E181G</b> | 頭管鉸孔銑面刀 | Ø41.4mm 適用 Cane Creek®. 1-1/8" ZS 系列               |
| <b>E181S</b> | 頭管鉸孔銑面刀 | Ø49.6mm 適用 1-1/2" OnePointFive 車頭碗系列. 需搭配 E181L 使用 |
| <b>E181T</b> | 頭管鉸孔銑面刀 | 適用 Campagnolo® 隱藏式頭碗組, 上方                          |
| <b>E181P</b> | 頭管鉸孔銑面刀 | 適用 Cane Creek®. 1-1/8" IS 系列, 上方                   |
| <b>E181U</b> | 頭管鉸孔銑面刀 | 適用 Campagnolo® 隱藏式頭碗組, 下方                          |
| <b>E181R</b> | 頭管鉸孔銑面刀 | 適用 Cane Creek®. 1-1/8" IS 系列, 下方                   |
| <b>E181V</b> | 頭管鉸孔銑面刀 | 適用 FSA® #44 系列, 1-1/8", 上方                         |
| <b>E181W</b> | 頭管鉸孔銑面刀 | 適用 FSA® #44 系列, 1-1/4", 下方                         |



### E244 前叉底碗預裝工具

- 適用於1"、1-1/8"及1-1/2"管徑



### E253 前叉底碗拆卸工具

- 適用於管徑最大至1-1/2"



### E221 前叉珠碗底座拆卸工具

- 適用於1"及1-1/8"

### E223 前叉珠碗底座拆卸工具

- 適用於1-1/4"及1-1/2"



### E293 壓入式BB碗拆卸工具

- 適用BB內徑24mm ~ 30mm之碗座
- 鉻鉬鋼管材耐衝擊不易磨損



### E294 壓入式BB碗拆卸工具

- 適用BB內徑35mm ~ 46mm之碗座
- 鉻鉬鋼管材耐衝擊不易磨損

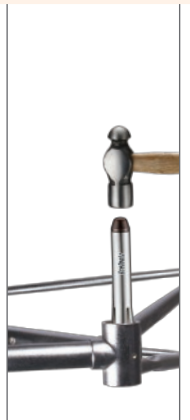



### E263 車架及前叉校正工具

- 特別設計的螺紋齒型和螺距使操作輕便並能提供強力傳遞，還能延長使用壽命
- 軟膠襯墊能有效的保護零件的表面不致損傷
- 不適合鋁合金及碳纖維材質

### E263S #E263專用橡膠墊

- 一組4片



### E272 Shuriken 卡鉗座修整工具

- 去除卡鉗座上的烤漆



### E291 培林拔取工具

- 適用於BB30、BB86、BB92及Campagnolo Ultra-torque系統
- 適用培林碗座外徑40mm ~ 45mm
- 專利設計

### E291S #E291之修補用鉤爪

- 2隻一組

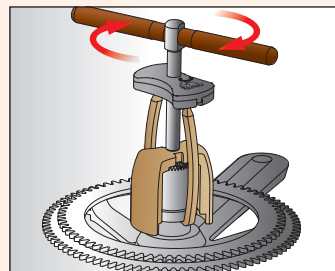
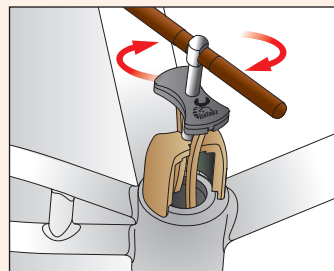

### E295 軸承拔取工具

- 可拆卸軸承及襯套
- 含T把滑鏈
- 適用內孔尺寸 $\varnothing 8 \sim 32$ 毫米之軸承



### E296 軸承安裝工具

- 壓塊僅接觸到軸承的外軸套，有效保護軸承
- 採用7075鋁合金CNC加工製程，尺寸精準
- 硬陽處理，工具更耐用



| Model | IDxOD   |      |
|-------|---------|------|
| 6000  | 10x26   | mm   |
| 6001  | 12x28   | mm   |
| 6900  | 10x22   | mm   |
| 6901  | 12x24   | mm   |
| 6902  | 15x28   | mm   |
| 6903  | 17x30   | mm   |
| 608   | 8x22    | mm   |
| R6    | 3/8x7/8 | inch |
| 1526  | 15x26   | mm   |
| 1728  | 17x28   | mm   |
| 6800  | 10x19   | mm   |
| 6801  | 12x21   | mm   |
| 6802  | 15x24   | mm   |
| 6803  | 17x26   | mm   |
| 6804  | 20x32   | mm   |
| 6805  | 25x37   | mm   |
| 6806  | 30x42   | mm   |
|       | 24x37   | mm   |
|       | 22x37   | mm   |



### E312 輪圈正心弓

- 適用於16" ~ 31"的輪圈
- 裝有外胎的輪圈亦適用



### E313 指針錶式輪圈正心弓

- 適用於16" ~ 31"的輪圈
- 裝有外胎的輪圈亦適用
- 附十分錶，能快速、精確的測量出偏差度

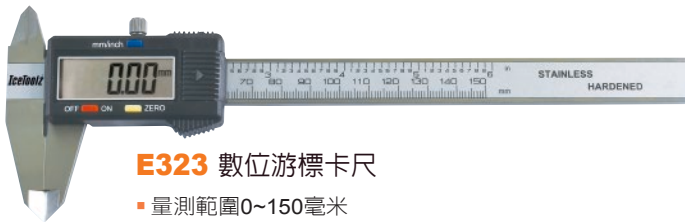

### E323 數位游標卡尺

- 量測範圍0~150毫米
- 最小量測數值0.01毫米

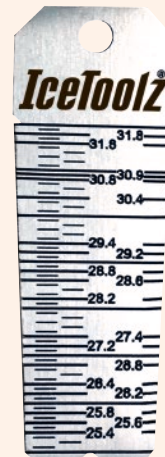
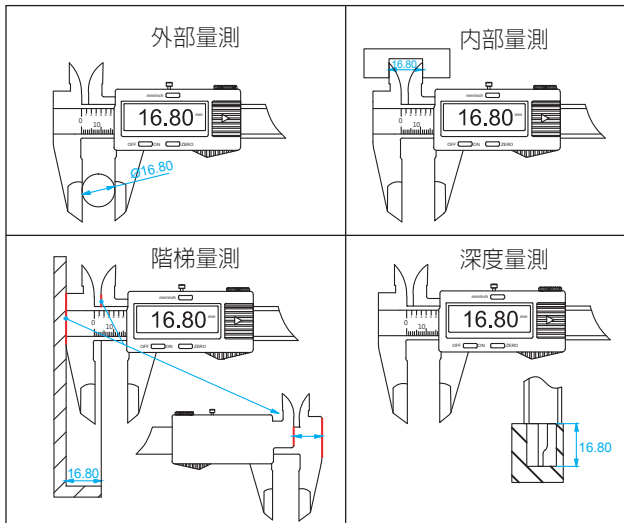

### E326 The Wat 座管尺寸量測工具

- 適用尺寸： $\varnothing 25.0 \sim \varnothing 31.8\text{mm}$
- 可快速量測座管寬度(seat tube)，選擇適合的座桿



### E355 吊耳檢測工具

- 檢測吊耳是否與輪圈平行
- 適用輪組範圍：18吋~30吋





### E381 幅條張力計

- 適用於18"以上的輪組
- 專業技師必備，可幫忙確定調整的鋼絲張力是否在一定的範圍內
- 附檢測棒一支，若量測指數跑出準確範圍就需要送回原廠校正
- 附Mitutoyo®日本製百分錶
- 附使用說明書及張力對照表
- 精度為0.01mm



### E383 數位式幅條張力計

- 適用於18"以上的輪組
- 專業技師必備，可幫忙確定調整的鋼絲張力是否在一定的範圍內
- 附檢測棒一支，若量測指數跑出準確範圍就需要送回原廠校正
- 附Mitutoyo®日本製百分錶
- 附使用說明書及張力對照表
- 精度為0.01mm



Innovation Award

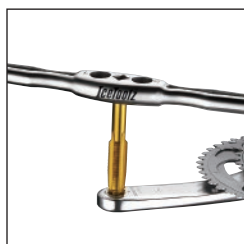

### E521 踏板鎖孔修整套件

- 修理以及保存高級踏板上已損壞的螺紋之最佳維修工具
- 含9/16"螺紋護套組五對及工具、擴孔刀左右牙各一只、絲攻扳手、#C143切削油60ml、毛刷一隻
- 專利設計



### E521H 9/16" 螺紋護套組

- 五對一組
- 需搭配#E521踏板鎖孔修整套件



### E521T 專業用擴孔牙刀

- 使用於擴大踏板鎖孔
- 需搭配#E521踏板鎖孔修整套件
- 含左右牙刀各1隻

### E371 電子水平儀

- 數位顯示，解析度0.1°
- 0~360°完全測量
- 液晶顯示會依使用情況自動切換方向便於閱讀
- 不需額外使用任何特別的工具，即可進行校正



|      |                   |   |
|------|-------------------|---|
| 0900 | 二爪飛輪拆裝套筒工具        | <ul style="list-style-type: none"> <li>適用於SunTour®二個凹口的飛輪</li> <li>配合24mm開口扳手一起使用</li> </ul>  |
| 0903 | 二爪飛輪拆裝套筒工具        | <ul style="list-style-type: none"> <li>適用於SunTour®二個凹口的飛輪</li> <li>以鉻鈦合金鋼材質製成，精準不易磨損工具及損壞飛輪</li> <li>配合1/2"雙向棘輪快拆扳手(#53R4)或21mm開口扳手一起使用</li> </ul>  |
| 09B3 | 鎖牙式飛輪拆裝套筒工具       | <ul style="list-style-type: none"> <li>適用於Shimano® MF變速飛輪和所有Campagnolo®飛輪鎖環</li> <li>以鉻鈦合金鋼材質製成，精準不易磨損工具及損壞飛輪</li> <li>配合1/2"雙向棘輪快拆扳手(#53R4)或21mm開口扳手一起使用</li> </ul>  |
| 09C1 | 卡式飛輪拆裝套筒工具        | <ul style="list-style-type: none"> <li>適用Shimano®, SRAM®, SunRace®, Chris King®卡式飛輪鎖環及Shimano®碟煞鎖環</li> <li>導銷可以穩定工具的使用</li> <li>以鉻鈦合金鋼材質製成，精準不易磨損工具及損壞飛輪</li> <li>配合1/2"雙向棘輪快拆扳手(#53R4)或21mm開口扳手一起使用</li> </ul>        |
| 09C2 | 12mm貫穿軸卡式飛輪拆裝套筒工具 | <ul style="list-style-type: none"> <li>適用Shimano®, SRAM®, SunRace®, Chris King®卡式飛輪鎖環及Shimano®碟煞鎖環</li> <li>導銷可以穩定工具的使用</li> <li>以鉻鈦合金鋼材質製成，精準不易磨損工具及損壞飛輪</li> <li>配合1/2"雙向棘輪快拆扳手(#53R4)或21mm開口扳手一起使用</li> </ul>        |
| 09C3 | 卡式飛輪拆裝套筒工具        | <ul style="list-style-type: none"> <li>適用Shimano®, SRAM®, SunRace®, Chris King®卡式飛輪鎖環及Shimano®碟煞鎖環</li> <li>以鉻鈦合金鋼材質製成，精準不易磨損工具及損壞飛輪</li> <li>配合1/2"雙向棘輪快拆扳手(#53R4)或21mm開口扳手一起使用</li> </ul>                             |
| 09C5 | 卡式&鎖牙式飛輪拆裝工具      | <ul style="list-style-type: none"> <li>適用Shimano®、SRAM®、SunRace®、Chris King®卡式飛輪鎖環及Shimano®碟煞鎖環</li> <li>適用於Shimano® MF變速飛輪和Campagnolo®飛輪鎖環</li> <li>以鉻鈦合金鋼材質製成，精準不易磨損工具及損壞飛輪</li> <li>配合8 mm六角扳手(#35V8)一起使用</li> </ul> |
| 09D1 | 單速飛輪拆裝套筒工具        | <ul style="list-style-type: none"> <li>適用於二個凹口的單速飛輪</li> <li>以鉻鋁合金鋼材質製成，堅固耐用</li> <li>配合24mm開口扳手(#4724)一起使用</li> </ul>  |
| 09E1 | 飛輪拆裝套筒工具          | <ul style="list-style-type: none"> <li>適用於四個凹口的BMX飛輪</li> <li>以鉻鋁合金鋼材質製成，堅固耐用</li> <li>配合24mm開口扳手(#4724)一起使用</li> </ul>   |
| 09F0 | 四爪飛輪拆裝套筒工具        | <ul style="list-style-type: none"> <li>適用於SunTour®四個凹口的飛輪</li> <li>配合24mm開口扳手一起使用</li> </ul>  |
|      | 規格                | #53R4 - 1/2" 雙向棘輪扳手<br>#06F2 - 32mm 車頭碗扳手 (第29頁)<br>#35V8 - 8mm 六角扳手 (第21頁)<br>#4724 - 24mm 扳手 (第28頁)   |



### 53R4 4分雙向棘輪扳手

- 按壓快拆設計
- 加長至370毫米，提供更大的力矩

**53A2** 鏈條式飛輪扳手

- 適用於變速飛輪
- 鏈條規格：1/2" X 3/32"

**53S3** 鏈條式飛輪扳手

- 適用於變速飛輪
- 鏈條規格：1/2" X 3/32"
- 符合人體工學的把手操作更省力，不易滑脫

## 輻條調整工具

**1206** 六槽輻條扳手

- 手感舒適
- 適用於10 ~ 15G銅頭

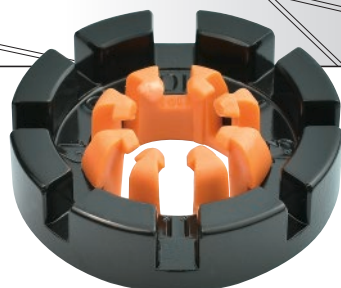
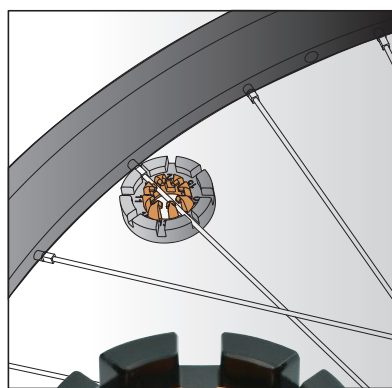
**12F8** 八槽輻條扳手

- 手感舒適
- 鍛造專業型，經久耐用
- 附輻條夾持器，操作時不易脫離銅頭，讓作業更順暢
- 適用於10 ~ 15G銅頭
- 專利設計

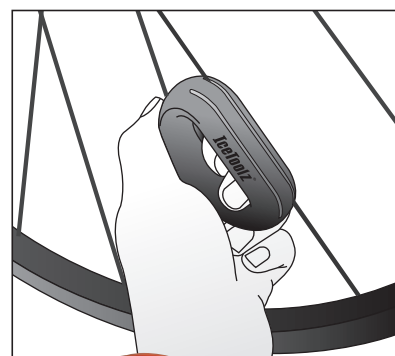
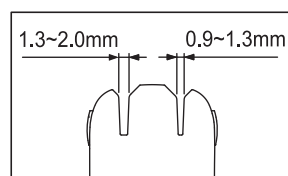
**12T4** 扁輻條固定器

- 扁輻條專用
- 適用厚度：0.9 ~ 2.0mm
- 專利設計



|      |                                |  |
|------|--------------------------------|--|
| 08P1 | 黑色輻條扳手                         |  |
|      | 適用於3.20mm/80ga./0.127"銅頭       |  |
| 08P2 | 綠色輻條扳手                         |  |
|      | 適用於3.30mm/80ga./0.130"銅頭       |  |
| 08P3 | 紅色輻條扳手                         |  |
|      | 適用於3.45mm/80ga./0.136"銅頭       |  |
| 08C5 | 輻條扳手-適用於3.45mm/80ga./0.136"銅頭  |  |
| 12B3 | 舒適型輻條扳手-適用於3.2mm(四方型)銅頭        |  |
| 12B7 | T型輻條扳手-適用於3.2mm(四方型)銅頭         |  |
| 12C3 | 舒適型輻條扳手-適用於5.5mm(六角型)銅頭        |  |
| 12C7 | T型輻條扳手-適用於5.5mm(六角型)銅頭         |  |
| 12D3 | 舒適型輻條扳手-適用於3.6mm(四方型)銅頭        |  |
| 12D7 | T型輻條扳手-適用於3.6mm(四方型)銅頭         |  |
| 12H4 | Mavic® 專用輻條扳手-適用於 Mavic® M7、M9 |  |

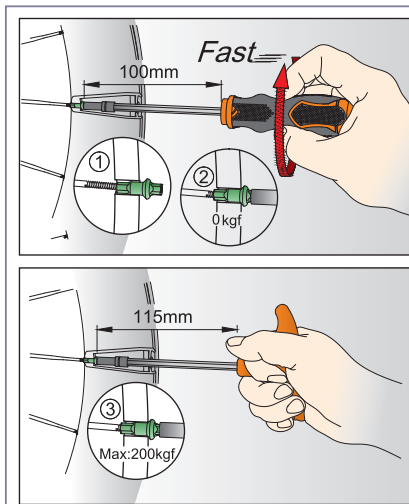

**12B5=12B3+12B7**  
輻條扳手套裝組  
適用於3.2mm(四方型)銅頭

**12C5=12C3+12C7**  
輻條扳手套裝組  
適用於5.5mm(六角型)銅頭

**12D5=12D3+12D7**  
輻條扳手套裝組  
適用於3.6mm(四方型)銅頭

在調整輻條之起步階段，先使用起子型扳手，可快速旋轉銅頭；然後再轉換使用T型扳手，可在最後將銅頭鎖緊，如此即可在輻條調整階段內輕鬆使用不費力



### 12S4 兩用銅頭起子

- 適用於雙層圈輪組
- 可搭配1/4"電動起子使用
- 深度控制功能，在預鎖3~4mm後幅條會將起子退出
- V型彈簧裝置，可將銅頭固定在起子上，避免銅頭掉入輪框中的問題

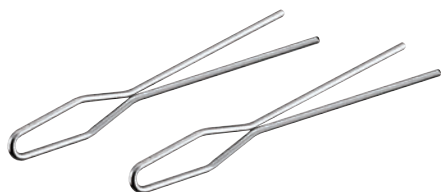

2個/組

### 12S4S #12S4, #12S5專用V型彈簧

## 曲柄及齒盤工具

### 04C2 曲柄拆卸器

- 適用於拆卸傳統四方錐型軸、Shimano® Octalink及ISIS®空心軸
- 使用8mm六角扳手(#35V8)轉動螺絲
- 專利設計

### 04D2 多功能曲柄拆卸器

- 適用於拆卸傳統四方錐型軸、Shimano® Octalink及ISIS®空心軸
- 附14x15mm套筒，8mm內六角扳手
- 專利設計

### 04S1 專業型曲柄扳手

- 適用於拆卸傳統四方錐型軸、Shimano® Octalink及ISIS®空心軸
- 附14x15mm套筒，8mm內六角扳手
- 符合人體工學的把手使用更順手
- 專利設計

### 04T1 Shimano® 曲柄預壓調整蓋拆裝工具

- 適用於Shimano® Hollowtech II 的曲柄預壓調整蓋
- 加大力臂及增加長度設計，拆裝時不會被曲柄干涉，且操作省力

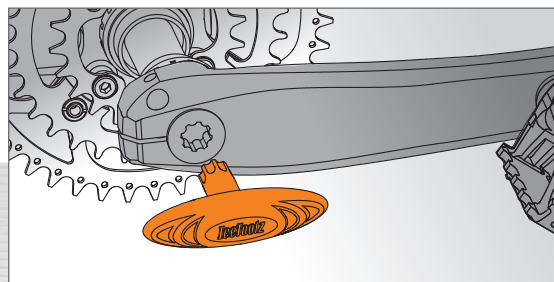

04S1

04C2

04D2

04T1





### 2741 大齒盤鎖環套筒

- 適用於SHIMANO® FC-M91xx/ FC-M81xx/ FC-M71xx 系列



### 27P5 大齒盤螺母固定工具

- 適用於大多數大齒盤開槽螺母以及曲柄防塵蓋
- 確保固定開槽螺母，避免旋轉

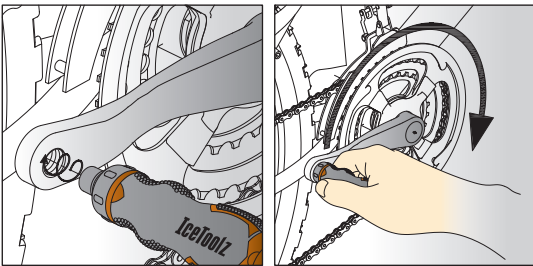

### 33D1 虛擬踏板

- 適用於組裝新的自行車時調整，旋轉曲柄用
- 符合人體工學的手柄使用更舒適，不易滑脫

## 六角扳手工具



### 70A1 Y型內六角扳手

- 硬質塑膠把手，操作不吃力
- 適合自行車上的多款內六角螺絲
- 3x4x5mm 內六角扳手

3 4 5



### 70B1 Y型內六角扳手

- 硬質塑膠把手，操作不吃力
- 適合自行車上的多款內六角螺絲
- 4x5x6mm 內六角扳手

4 5 6

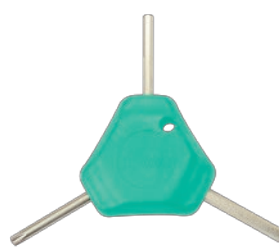

### 70C1 Y型多功能扳手

- 硬質塑膠把手，操作不吃力
- 適合自行車上的多款螺絲
- 4x5mm 內六角 + T25 扳手

4 5 T25



### 70TA T型扳手組

- 4/5/6mm六角扳手



### 70J2 Y型三合一扳手

- 含內六角4x5mm、十字起子
- 軟膠握把，舒適耐用

4 5 +



### 74A1 Y型六合一扳手

- 含內六角3x4+5x6mm、+/-螺絲起子
- 專利設計

3 4 5 6 + -



### 70T2 Y型星型扳手

- 含T25xT30xT40
- 軟膠握把，舒適耐用

T25 T30 T40



### 74B1 Y型多功能扳手

- 含內六角4x6mm、+/-螺絲起子、軸承頂出器
- 專利設計

4 6 + - ●

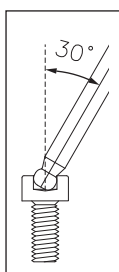

壁掛式 ①



壁掛式 ②



### 7M85 双头专业T型扳手组

- T型球头内六角扳手
- 含2x2.5x3x4x5x6x8mm和T-25星型扳手
- 双头设计，短边操作无死角，适合操作高扭力。长边设有导角，可30度角度偏移，方便操作
- 采用SNCM高级合金钢制造
- 符合ANSI与DIN标准
- 附桌上型、壁式二用金属收纳展示架
- 二种壁挂方式，可依需求固定在墙面上



### 7M20 2mm 雙頭六角扳手

- T型球頭2mm內六角扳手

### 7M25 2.5mm 雙頭六角扳手

- T型球頭2.5mm內六角扳手

### 7M30 3mm 雙頭六角扳手

- T型球頭3mm內六角扳手

### 7M40 4mm 雙頭六角扳手

- T型球頭4mm內六角扳手

### 7M50 5mm 雙頭六角扳手

- T型球頭5mm內六角扳手

### 7M60 6mm 雙頭六角扳手

- T型球頭6mm內六角扳手

### 7M80 8mm 雙頭六角扳手

- T型球頭8mm內六角扳手

### 7T20 T-20星型雙頭扳手

- 星型螺絲專用扳手
- 採用S2高級合金鋼製造
- 最大扭力值：10.49N·m

### 7T25 T-25星型雙頭扳手

- 星型螺絲專用扳手
- 採用SNCM高級合金鋼製造
- 最大扭力值：15.9N·m

### 7T30 T-30星型雙頭扳手

- 星型螺絲專用扳手
- 採用S2高級合金鋼製造
- 最大扭力值：31.09N·m

### 35V8 8mm內六角扳手

- 灰色軟膠包覆

### 35VA 10mm內六角扳手

- 黑色軟膠包覆

### 36H1 Quartet Wrench 多功能六角扳手

- 經典款式，鉻鈦鋼製
- 規格：4x5+6x8mm

### 36Q1 內六角扳手組

- 暢銷款式，鉻鈦鋼製
- 規格：2x2.5x3x4x5x6x8mm，4x5x6mm球頭

**A 91A1 Pocket-17**

六角扳手: 3/ 4/ 5/ 6/ 8mm  
T25, PH1, SL5  
扳手: 8/ 9/ 10mm  
15mm 踏板扳手  
銅頭扳手: 0.127"/ 0.130"/ 0.136"  
卸胎器/ 開瓶器

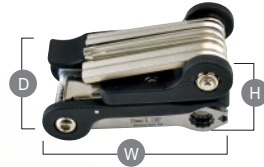

91.4mm x 47.3mm x 44.5mm

W x H x D

**B****91B4 Urban-7**

六角扳手: 3/ 4/ 5/ 6mm  
T25, PH1, SL5



88mm x 18mm x 45mm

**C****91B5 Urban-8**

六角扳手: 3/ 4/ 5/ 6/ 8mm  
T25, PH1, SL5



88mm x 18mm x 45mm

**D****92A1**

六角扳手: 2/ 2.5/ 3/ 4/ 5/ 6mm  
PH1, SL5



96mm x 19mm x 31mm

**E****93B1 Release-20**

六角扳手: 2/ 2.5/ 3/ 4/ 5/ 6/ 8mm  
PH1, SL5  
扳手: 8/ 9/ 10/ 11/ 12/ 13/ 14/ 15mm  
15mm 踏板扳手  
銅頭扳手: 14G/ 15G  
卸胎器



83mm x 28mm x 31mm

**F****94H2 Handy-7**

六角扳手: 3/ 4/ 5/ 6mm  
T25, PH1, SL5



71mm x 23.4mm x 33.8mm

**G****94H4 Handy-8**

六角扳手: 3/ 4/ 5/ 6/ 8mm  
T25, PH1, SL5



71mm x 23.3mm x 33.7mm

**H****95A1 Amaze-5**

六角扳手: 4/ 5/ 6mm  
PH1, SL5



72.3mm x 23.3mm x 30.7mm

**I****95A3 Amaze-10**

六角扳手:  
1.5/ 2/ 2.5/ 3/ 4/ 5/ 6mm  
T25, PH1, SL5



71.2mm x 21.6mm x 37.2mm

**J****95A5 Amaze-11**

六角扳手:  
1.5/ 2/ 2.5/ 3/ 4/ 5/ 6/ 8mm  
T25, PH1, SL5



71mm x 21.8mm x 37mm

**K****95A7 Amaze-19**

六角扳手:  
1.5/ 2/ 2.5/ 3/ 4/ 5/ 6/ 8mm  
T25, PH1, SL5  
扳手: 8/ 9/ 10/ 15mm  
銅頭扳手: 14G/ 15G  
卸胎器



73mm x 24.5mm x 37.2mm





L

**96B1 Bar-5**六角扳手: 4/ 5/ 6mm  
PH1, SL5

87.5mm x 19.2mm x 32mm



M

**96B3 Bar-11**六角扳手: 1.5/ 2/ 2.5/ 3/ 4/ 5/ 6/ 8mm  
T25, PH1, SL5

88.2mm x 19.5mm x 53mm



N

**96T1 Star-8**T9/ T10/ T15/ T20/  
T25/ T27/ T30/ T40

87mm x 20.8mm x 38.8mm



O

**96K2 Blade Man**六角扳手: 3/ 4/ 5/ 6mm  
PH1, SL5  
不鏽鋼刀/ 開瓶器

83mm x 20mm x 34mm



|   | A    | B    | C    | D    | E    | F    | G    | H    | I    | J    | K    | L    | M    | N    | O    |
|---|------|------|------|------|------|------|------|------|------|------|------|------|------|------|------|
|   | 91A1 | 91B4 | 91B5 | 92A1 | 93B1 | 94H2 | 94H4 | 95A1 | 95A3 | 95A5 | 95A7 | 96B1 | 96B3 | 96T1 | 96K2 |
| 六角扳手 1.5mm                              |      |      |      |      |      |      |      |      | ●    | ●    | ●    |      | ●    |      |      |
| 六角扳手 2.0mm                              |      |      |      | ●    | ●    |      |      |      | ●    | ●    | ●    |      | ●    |      |      |
| 六角扳手 2.5mm                              |      |      |      | ●    | ●    |      |      |      | ●    | ●    | ●    |      | ●    |      |      |
| 六角扳手 3.0mm                              | ●    | ●    | ●    | ●    | ●    | ●    | ●    |      | ●    | ●    | ●    |      | ●    |      | ●    |
| 六角扳手 4.0mm                              | ●    | ●    | ●    | ●    | ●    | ●    | ●    | ●    | ●    | ●    | ●    | ●    | ●    |      | ●    |
| 六角扳手 5.0mm                              | ●    | ●    | ●    | ●    | ●    | ●    | ●    | ●    | ●    | ●    | ●    | ●    | ●    |      | ●    |
| 六角扳手 6.0mm                              | ●    | ●    | ●    | ●    | ●    | ●    | ●    | ●    | ●    | ●    | ●    | ●    | ●    |      | ●    |
| 六角扳手 8.0mm                              | ●    | ●    | ●    | ●    | ●    | ●    | ●    | ●    | ●    | ●    | ●    | ●    | ●    |      | ●    |
| 十字起子                                    | ●    | ●    | ●    | ●    | ●    | ●    | ●    | ●    | ●    | ●    | ●    | ●    | ●    |      | ●    |
| 一字起子                                    | ●    | ●    | ●    | ●    | ●    | ●    | ●    | ●    | ●    | ●    | ●    | ●    | ●    |      | ●    |
| T9                                      |      |      |      |      |      |      |      |      |      |      |      |      |      | ●    |      |
| T10                                     |      |      |      |      |      |      |      |      |      |      |      |      |      | ●    |      |
| T15                                     |      |      |      |      |      |      |      |      |      |      |      |      |      | ●    |      |
| T20                                     |      |      |      |      |      |      |      |      |      |      |      |      |      | ●    |      |
| T25                                     | ●    | ●    | ●    |      |      | ●    | ●    |      | ●    | ●    | ●    |      | ●    | ●    |      |
| T27                                     |      |      |      |      |      |      |      |      |      |      |      |      |      | ●    |      |
| T30                                     |      |      |      |      |      |      |      |      |      |      |      |      |      | ●    |      |
| T40                                     |      |      |      |      |      |      |      |      |      |      |      |      |      | ●    |      |
| 8mm 扳手                                  | ●    |      |      |      | ●    |      |      |      |      |      | ●    |      |      |      |      |
| 9mm 扳手                                  | ●    |      |      |      | ●    |      |      |      |      |      | ●    |      |      |      |      |
| 10mm 扳手                                 | ●    |      |      |      | ●    |      |      |      |      |      | ●    |      |      |      | ●    |
| 11mm 扳手                                 |      |      |      |      | ●    |      |      |      |      |      |      |      |      |      |      |
| 12mm 扳手                                 |      |      |      |      | ●    |      |      |      |      |      |      |      |      |      |      |
| 13mm 扳手                                 |      |      |      |      | ●    |      |      |      |      |      |      |      |      |      |      |
| 14mm 扳手                                 |      |      |      |      | ●    |      |      |      |      |      |      |      |      |      |      |
| 15mm 扳手                                 |      |      |      |      | ●    |      |      |      |      |      | ●    |      |      |      |      |
| 12G 銅頭扳手                                |      |      |      |      |      |      |      |      |      |      |      |      |      |      |      |
| 13G 銅頭扳手                                |      |      |      |      |      |      |      |      |      |      |      |      |      |      |      |
| 14G 銅頭扳手                                |      |      |      |      | ●    |      |      |      |      |      | ●    |      |      |      |      |
| 15G 銅頭扳手                                |      |      |      |      | ●    |      |      |      |      |      | ●    |      |      |      |      |
| 15mm 踏板扳手                               | ●    |      |      |      |      |      |      |      |      |      |      |      |      |      |      |
| 0.127" 銅頭扳手                             | ●    |      |      |      |      |      |      |      |      |      |      |      |      |      |      |
| 0.130" 銅頭扳手                             | ●    |      |      |      |      |      |      |      |      |      |      |      |      |      |      |
| 0.136" 銅頭扳手                             | ●    |      |      |      |      |      |      |      |      |      |      |      |      |      |      |
| 卸胎器                                     | ●    |      |      |      | ●    |      |      |      |      |      | ●    |      |      |      |      |
| 拆鏈器<br>(Shimano® 7-10<br>sp compatible) |      |      |      |      |      |      |      |      |      |      |      |      |      |      |      |
| 開瓶器                                     | ●    |      |      |      |      |      |      |      |      |      |      |      |      |      | ●    |
| 刀片                                      |      |      |      |      |      |      |      |      |      |      |      |      |      |      | ●    |
| 重量                                      | 226g | 132g | 135g | 132g | 176g | 116g | 118g | 118g | 142g | 150g | 156g | 92g  | 156g | 120g | 148g |



### P413 活動用掛車架

- 可停放8~12台車輛 (登山車約8~10台，公路車約10~12台)
- 快速組裝且穩定的設計，適用於大多數的地形停放
- 增加橡膠條於頂端以保護座墊之座弓
- 整組可承重100公斤
- 附外出攜行袋，收納方便
- 2側增加網袋，可置放雜物
- 另可搭配延伸套件#P411S，停放12~18台車輛

### P411S 活動用掛車架 延伸套件

- 適用#P412及#P413
- 可多吊掛4~6台自行車
- 增加橡膠條於頂端以保護座墊之座弓



### P616 萬向直立式立車架

- 標準配備：二台
- 可加配掛車把手#P61S，最多可以存放四台
- 附置物架，可以放置安全帽與車鞋
- 專利設計
- 荷重：80公斤

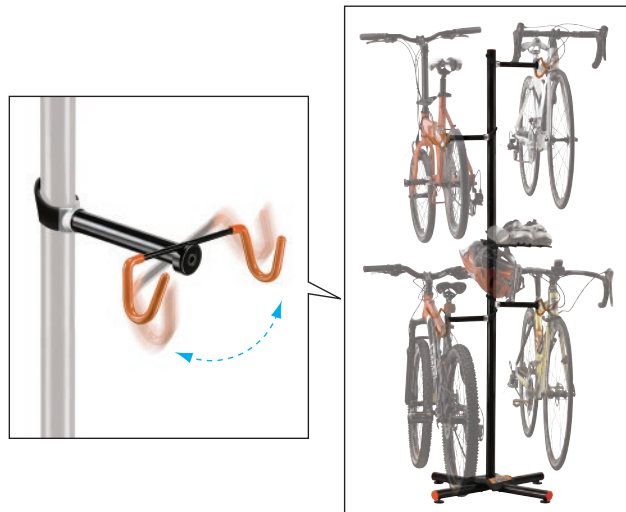

### P616S #P616萬向直立式立車架之掛車鉤

- 角度可調整，適合不同款式的車架
- 需搭配#P616萬向直立式立車架
- 專利設計
- 荷重：20公斤



### P621 Eagle Bicycle Lifter 升降式掛車鉤

- 取放輕鬆便捷
- 最高可達三米
- 荷重：25公斤



### P678 滾輪掛車鉤

- 最大可吊掛70mm胎寬



### P679 滾輪掛車鉤

- 最大可吊掛71mm胎寬
- 加長型

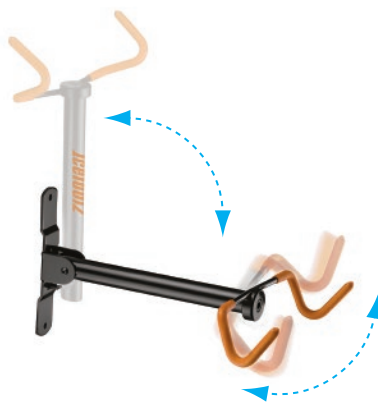

### P633 Swing-Bull 壁式掛車架

- 角度可調整
- 不用時可折疊不佔空間
- 荷重：20公斤

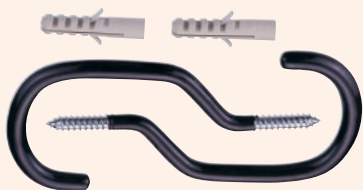

### P684 牆式掛車鉤

- 一組2隻
- 適合水泥牆與實木牆吊掛
- 荷重：每隻掛勾20公斤

### P631 Bull 壁式掛車架

- 不使用時可折疊不佔空間
- 荷重：20公斤
- 專利設計

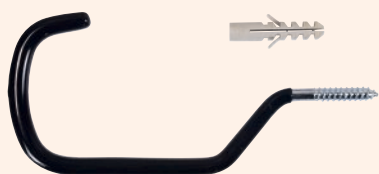
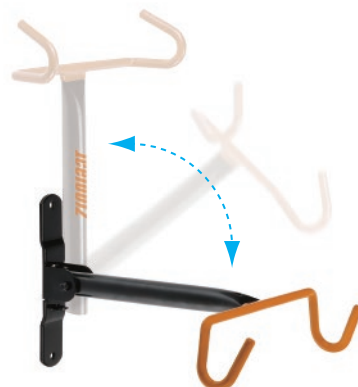

### P685 牆式掛車鉤

- 最大可吊掛70mm胎寬
- 適合水泥牆與實木牆吊掛
- 荷重：每隻掛勾20公斤



### P643 Stand-By-Me 駐車架

- 荷重：25公斤
- 高度和角度均可調節
- 展示及維修二用

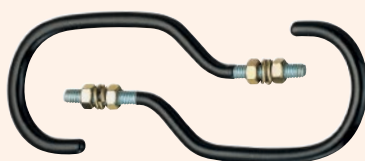

### P686 板式掛車鉤

- 一組2隻
- 適合板牆吊掛
- 荷重：每隻掛勾20公斤



### P688 板式掛車鉤

- 最大可吊掛70mm胎寬
- 適合板牆吊掛
- 荷重：每隻掛勾21公斤



### P646 後輪駐車架

- 適用於18吋～29吋車款
- 荷重：25公斤
- 方便實用，車店及家庭均適宜
- 專利設計



### P655 二用掛車鉤

- 牆面及槽板二用
- 專利設計
- 荷重：20公斤



62B3



62B7



62M1



61M1



29M2

### 62B3 車店級拆鏈器

- 適用於BMX 1/2"x3/32"、1/2"x1/8" 及YBN "Offset Link" 單速鏈條
- 壓鏈裝置，不用讓手指直接接觸鏈條並且確保鏈條放置位置正確
- 可更換的轉動頂針
- 鏈條導銷折斷功能
- 符合人體工學的把手使用更舒適，不易滑脫
- 超強耐用的材質和精準的加工
- 專利設計

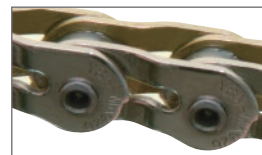

Offset Link 鏈條

### 62B7 車店級拆鏈器

- 適用於電動車 1/2"x3/16" 鏈條
- 壓鏈裝置，不用讓手指直接接觸鏈條並且確保鏈條放置位置正確
- 可更換的轉動頂針
- 鏈條導銷折斷功能
- 符合人體工學的把手使用更舒適，不易滑脫
- 超強耐用的材質和精準的加工
- 專利設計



導銷折斷功能

### 62M1 車店級拆鏈器

- 適用於5、6、7、8、9、10、11和12速鏈條
- 適合Shimano® HG/UG/IG鏈條
- 壓鏈裝置，不用讓手指直接接觸鏈條並且確保鏈條放置位置正確
- 可更換的轉動頂針
- 鏈條導銷折斷功能
- 符合人體工學的把手使用更舒適，不易滑脫
- 超強耐用的材質和精準的加工
- 專利設計

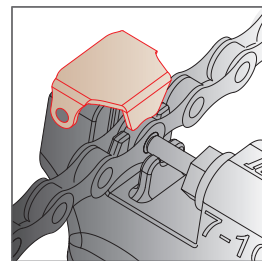

壓鏈裝置

### 61M1 專業可攜式拆鏈器

- 適用於5、6、7、8、9、10、11、和12速鏈條
- 適合Shimano® HG/UG/IG鏈條
- 壓鏈裝置，不用讓手指直接接觸鏈條並且確保鏈條放置位置正確
- 鏈條固定裝置，組裝鏈條時，可將鏈條固定避免回彈
- 特殊的外觀設計，放在口袋中也不容易造成不適
- 附快扣置放盒
- 專利設計

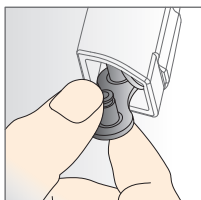

鏈條快扣之置物盒

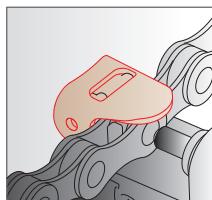

壓鏈裝置

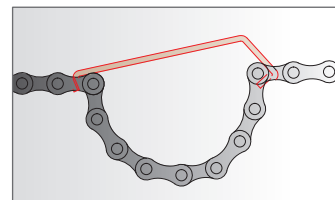

鏈條固定鉤

### 29M2 輕便型拆鏈器

- 適用於5、6、7、8、9、10、11 和 12速
- 適合Shimano® HG/UG/IG鏈條

61A4S #61A4、#61A5、  
#61M1專用牙柱修補零件



**29B2S** #29B2、#29M1專用牙柱修補零件

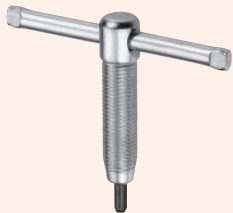

**29C2S** #29C2專用牙柱修補零件

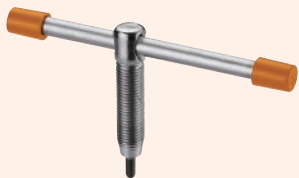

**61A3S** #61A3、#61U0專用牙柱修補零件



**62P3S** #62xx系列專用牙柱修補零件  
 #62B3、#62B7、#62M1、#62P3、#62U3專用牙柱修補零件

**62D3** 二合一鏈條快扣夾鉗

- 可輕易且快速拆裝快扣

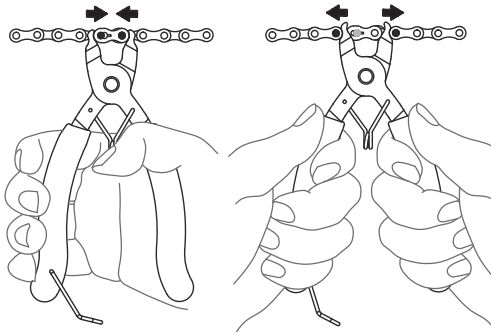

**62H1** 鏈條固定夾

- 打鏈時可把鏈條勾住
- 專利設計



**62C4** 鏈條測量器

- 可以快速精準的測量鏈條的磨損及拉伸量

**62D3**



**62H1**



**62C4**



**30C1**



**30C1 ChainMaster** 鏈條固定器

- 在運輸車輛或維修後輪時，可以模擬工作狀況來固定鏈條
- 適用於多種花鼓規格：130、135、160、165mm
- 專利設計
- 產品不含快拆

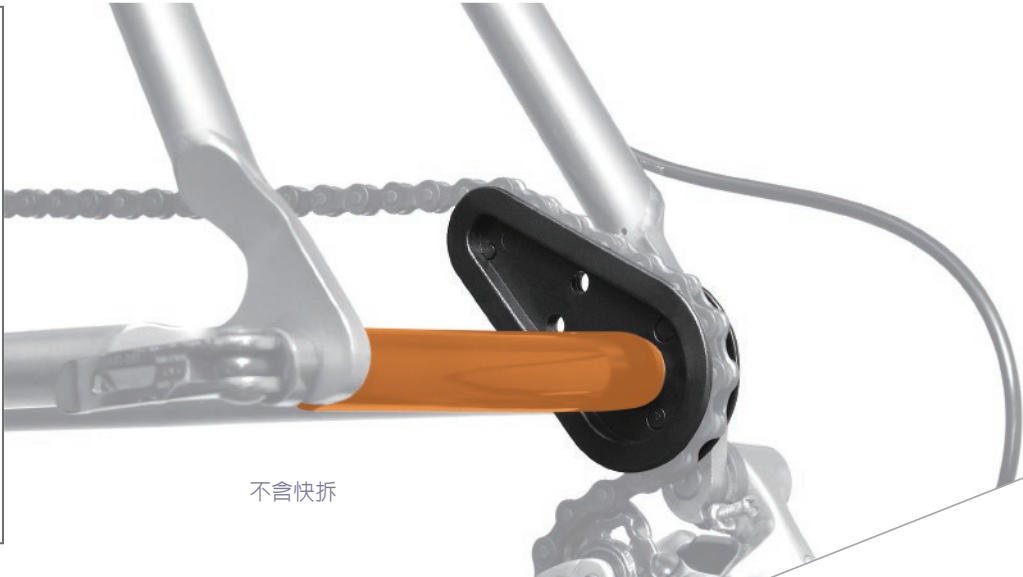
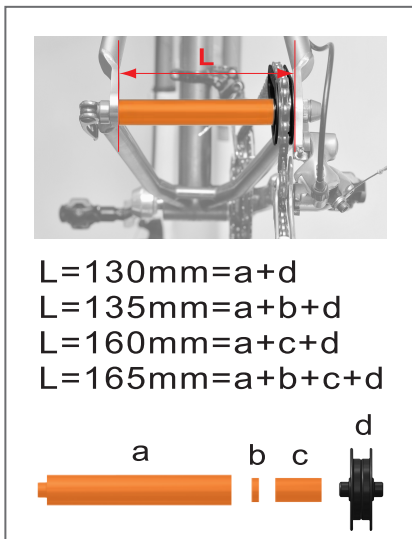

不含快拆

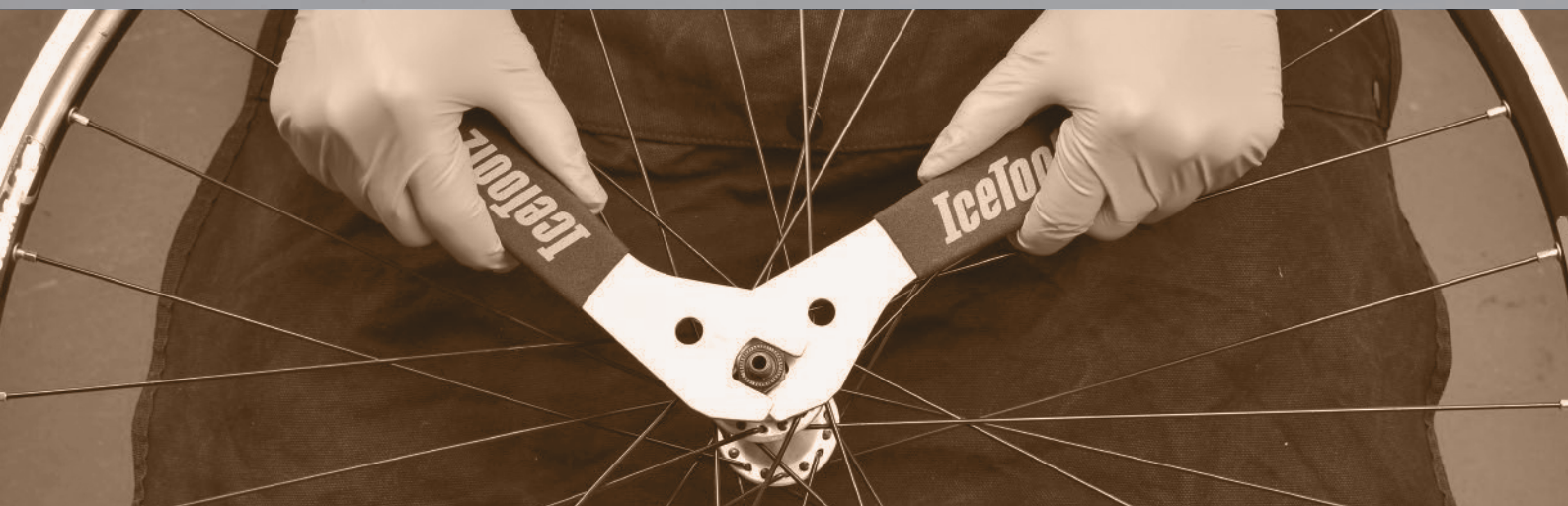

|           |          |   |
|-----------|----------|---|
| 4713~4719 | 花鼓扳手     | 4713~4719: 13/14/15/16/17/19mm, 長20公分   |
| 4720~4725 | 花鼓扳手     | 4720~4725: 20/21/22/23/24/25mm, 長23公分   |
| 47X3      | 花鼓扳手組    | 13+15+17mm, 3把/組 (#4713 + #4715 + #4717)  |
| 47X7      | 花鼓扳手組    | 13+14+15+16+17+18+19mm, 7把/組<br>(#4713 + #4714 + #4715 + #4716 + #4717 + #4718 + #4719) |
| 0502      | 花鼓扳手組    | 13x15+14x16mm, 2把/組   |
| 37A1      | 花鼓扳手     | 13x14mm   |
| 37B1      | 花鼓扳手     | 15x16mm   |
| 37C1      | 花鼓扳手     | 17x18mm   |
| 37X3      | 花鼓扳手組    | 37A1+37B1+37C1 (13x14mm + 15x16mm + 17x18mm), 3把/組                                      |
| 37H1      | 花鼓本體拆卸工具 | 10x10mm   |
| 37H2      | 花鼓本體拆卸工具 | 11x12mm   |
| 37H3      | 花鼓本體拆卸工具 | 14x15mm   |

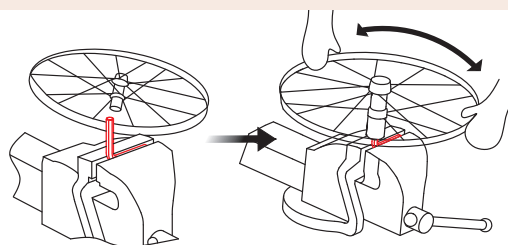
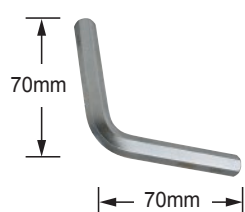

**F164** 安全旗，單節式，152公分長，白色玻璃纖維旗桿

**F174** 安全旗，單節式，183公分長，白色玻璃纖維旗桿

**F168** 安全旗，單節式，152公分長，橘色玻璃纖維旗桿

**F178** 安全旗，單節式，183公分長，橘色玻璃纖維旗桿

**F264** 安全旗，兩節式，152公分長，白色玻璃纖維旗桿

**F274** 安全旗，兩節式，183公分長，白色玻璃纖維旗桿

**F268** 安全旗，兩節式，152公分長，橘色玻璃纖維旗桿

**F278** 安全旗，兩節式，183公分長，橘色玻璃纖維旗桿

**F368** 安全旗，三節式，152公分長，橘色玻璃纖維旗桿

**F374** 安全旗，三節式，183公分長，白色玻璃纖維旗桿



**21C2** ABS高韌性褲管束

▪ 附3M®反光條

## 前叉碗工具



**06C3** 五合一前叉碗扳手

- 30+32+36mm前叉碗扳手
- 飛輪固定器
- 勾頭扳手



**06F2** 32mm前叉碗扳手



**06H8** 四合一前叉碗扳手

▪ 30x32+36x40mm四合一前叉碗扳手



**M100** 車頭碗鎖環拆裝套筒- 30mm

**M106** 車頭碗鎖環拆裝套筒- 36mm

**M123** 車頭碗座拆裝套筒 - 43mm

**M127** 車頭碗座拆裝套筒 - 47mm

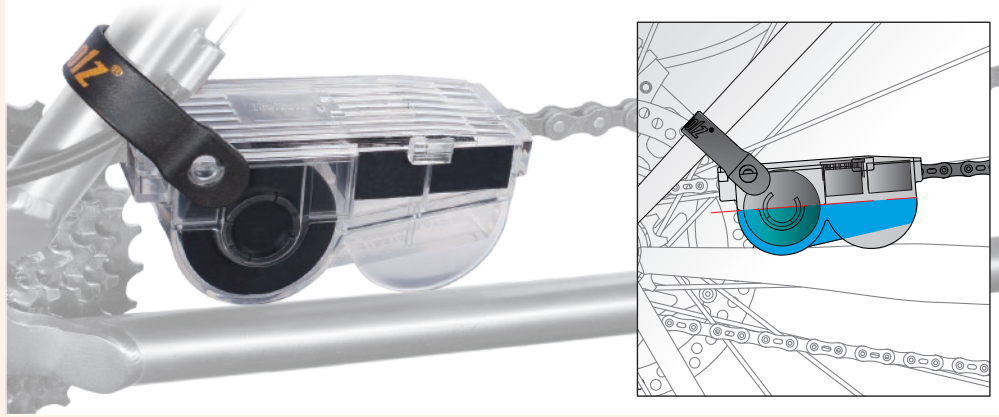

### C115 免手持洗鏈盒

- 特殊設計的汲水裝置，可充分且均勻地將清潔劑潑灑在鏈條上
- 加長的尼龍刷毛，可深入鏈條內部，使清潔效果更完整
- 能有效提高清潔效率
- 海綿可有效吸附多餘的清潔劑
- 後勾式橡膠扣帶勾住後上叉，免去用手抓持洗鏈器的困擾
- 內附一塊海綿做替換
- 專利設計



### C115S #C113 & #C115洗鏈盒耗材組

- 含毛刷組及2塊海綿



### C121 清潔刷

- 包含二邊軟硬不同的毛刷綿
- 可以快速輕鬆的清潔飛輪
- 產品尺寸：19.8 x 10.6 x 2.9公分



### C123 飛輪清潔刷

- 適用於5~12速飛輪
- 產品尺寸：30 x 3.2 x 1.2公分



### C124 清潔刷套組

- 硬毛刷可有效清潔登山車的輪胎與飛輪
- 二隻一組



### C125 清潔海綿

- 易於抓握和握持，不會造成任何困難或不便
- 吸水性強
- 非常適合清洗汽車、小型貨車、自行車以及其他家居用品
- 235x110x38mm



### C126 花鼓刷

- 超細纖維清潔刷可彎折角度，具有更大的靈活性和可操作性，有效地清潔輪鼓
- 錐形頭可輕鬆清潔難以觸及的區域



### C129 管刷

- 不銹鋼把手
- 環型手柄
- Ø30mm x 300mm長



### C145 / C146 止滑劑

- 增加零件間的摩擦力以及密合度
- 適用於 座管、立管、把手、與其他碳纖維或鋁製產品接觸面
- #C145: 5ml, #C146: 17oz. / 500ml





### C133 鏈條清潔劑

- 水性鏈條專用清潔劑
- 新配方具有優異的除油汙能力，讓鏈條保持亮麗如新
- 中性不傷皮膚及車架烤漆
- 和水稀釋使用效果更佳
- 建議搭配#C115洗鏈盒使用
- 濃縮液與水混和比例1:3
- 4oz. / 120ml.

### C134 鏈條清潔劑

- 水性鏈條專用清潔劑
- 新配方具有優異的除油汙能力，讓鏈條保持亮麗如新
- 中性不傷皮膚及車架烤漆
- 和水稀釋使用效果更佳
- 建議搭配#C115洗鏈盒使用
- 濃縮液與水混和比例1:3
- 400ml



### C137 電動車專用鏈條清潔劑

- 快速清除積聚的油、油脂和污垢
- 14oz. / 425ml

### C143 高性能切削液

- 使用於切削、攻切螺紋、銑切平面和銼孔
- 能提高加工品質並延長工具的壽命
- 2oz. / 60ml.

### C147 電動車專用鏈條油

- 專為電動自行車鏈條設計，可承受高溫並在使用過程中保持油膜的完整
- 高冷卻能力和電絕緣體
- 4oz. / 120ml

### C141 PTFE鏈條潤滑油

- 內含PTFE
- 含有抗壓添加劑，以幫助鏈條運轉順暢
- 特殊基礎油運轉時間更長
- 防水配方，在潮濕環境中不會分離
- 在鏈條清潔後加以使用，能使鏈條運行更順暢，變速更輕鬆
- 4oz. / 120ml.



### C161 乾式潤滑油

- 在灰塵、礫石環境中表現良好
- 在乾燥條件下，自行車鏈條、鏈輪和撥鏈器在各種速度下均能正常工作
- 不粘塵，減少零件磨損
- 在高速下也能保持極佳的潤滑
- 不推薦在潮濕條件下使用（建議使用#C141）
- 4oz. / 120ml



### C162 PTFE 乾式潤滑油

- 內含PTFE
- 含有抗壓添加劑，以幫助鏈條運轉順暢
- 在灰塵、礫石環境中表現良好
- 在乾燥條件下，自行車鏈條、鏈輪和撥鏈器在各種速度下均能正常工作
- 不粘塵，減少零件磨損
- 在高速下也能保持極佳的潤滑
- 不推薦在潮濕條件下使用（建議使用#C141）
- 4oz. / 120ml



### C171 / C172 高性能黃油

- 優異的防鏽、耐熱性、和耐寒性
- 內含銅，可填補金屬表面細紋，減少摩擦力
- 花鼓、螺絲、螺母、螺柱，以及軸承和BB的理想選擇
- 只須少量即擁有超強的潤滑效果
- 可承受溫度-25°C至200°C
- C171: 17oz. / 500ml, C172: 4oz. / 120ml
- 主要成份：銅、石墨、矽



### C173 花鼓專用潤滑脂

- 有別於一般的高品質潤滑脂，擁有很高的承載能力
- 極佳的機械安定性，是真正的長壽命潤滑脂
- 具有天然的極壓和抗磨性能，耐載荷性能優異
- 優異的高溫性能且熱穩定性優秀
- 出眾的抗水性能，與大量水接觸也沒有顯著稠度變化
- 具有良好的抗氧化和抗腐蝕性能
- 與金屬有良好的粘結性
- 可承受溫度-25°C ~ 200°C
- 每管容量：3ml.



### C177 電動自行車專用黃油

- 適用於各種電動自行車的電路和電機零件
- 不導電
- 保護金屬免受腐蝕、高溫和水侵蝕
- 即使少量也具有高潤滑性
- 溫度範圍：-25°C~200°C
- 5ml



### C178 自行車專用黃油槍

- 符合人體工學設計
- 適用於#C172高性能黃油

### C182



### C183



### C184



### C182 / C183 / C184 自行車清潔劑

- 提供了一種快速有效的自行車清潔方法
- 優異的脫脂能力
- 非腐蝕性保護您的自行車
- 濃縮脫脂劑 (#C183 & #C184)
- 自行車清潔劑與水的比例為 1:1 (#C183 & #C184)
- #C182: 10oz. / 300ml
- #C183: 2pt. / 1000ml
- #C184: 10.5pt. / 5000ml



### C189 多用途清潔紙巾

- 清潔您的自行車，同時分解黃油、油污、灰塵等
- 使用環保安全的原料，無刺激性，可去除異味
- 紙巾尺寸 26x30cm
- 100抽



### C191 碟盤清潔劑

- 去除剎車灰塵和油污
- 降低剎車噪音
- 恢復制動性能
- 無任何殘留
- 不含氟氯化碳
- 14oz. / 425ml



### C192 油脂清除劑

- 泡沫狀的型態，可停留較長的時間使油汙充分地溶解
- 14oz. / 425ml



### C193 避震器清潔劑

- 清除粘附在避震器內管的污垢
- 活化橡膠油封，延長避震壽命
- 騎車時注意防塵，確保摩擦點得到保護
- 5oz. / 150ml



### C196 洗手液

- 高效除油
- 抗菌性能
- 添加天然親膚保護劑，使產品手感溫和
- 10.5pt. / 5000ml



### C212 洗鏈器與清潔劑套組

#### #C115 免手持洗鏈器

- 特殊設計的汲水裝置，可充分且均勻地將清潔劑發灑在鏈條上
- 加長的尼龍刷毛，可深入鏈條內部，使清潔效果更完整
- 能有效提高清潔效率
- 海綿可有效吸附多餘的清潔劑
- 後勾式橡膠扣帶勾住後上叉，免去用手抓持洗鏈器的困擾
- 內附一塊海綿做替換
- 專利設計

#### #C133 鏈條清潔劑

- 水性鏈條專用清潔劑
- 新配方具有優異的除油汙能力，讓鏈條保持亮麗如新
- 中性不傷皮膚及車架烤漆
- 和水稀釋使用效果更佳
- 搭配#C115洗鏈盒使用
- 濃縮液與水混和比例1:3
- 每瓶容量: 4oz. / 120ml



### C311 自行車亮光劑

- 幫助恢復原有光澤
- 在您的自行車上形成一層薄薄的保護層
- 無腐蝕、無毒、環保
- 適用於鐵、鋼、鋁、鈦、碳纖維
- 14oz. / 425ml



### C312 車架保護劑

- 減少陽光及雨水對車架造成的傷害
- 適用消光及亮光漆面
- 10oz. / 300ml



### 33S1 15mm車店級腳踏專用扳手

- 採用鉻鋁合金鋼經精密加工製成
- 符合人體工學的把手使用更舒適，不易滑脫

### 34S2 多功能扳手

- 含15mm腳踏扳手、鉤頭扳手、飛輪固定器
- 特別適合單速車使用

### 34S4 多功能扳手

- 含15mm踏板扳手、鉤頭扳手、飛輪固定器
- 適合變速車使用

### 3400 多功能扳手

- 含15mm踏板扳手
- 14x15mm套筒

### 34B1 多功能扳手

- 含15mm踏板扳手
- 14mm套筒

### 33F5 15mm踏板扳手

- 採用鉻鋁合金鋼經精密加工製成
- 軟膠包覆更舒適，不易滑脫

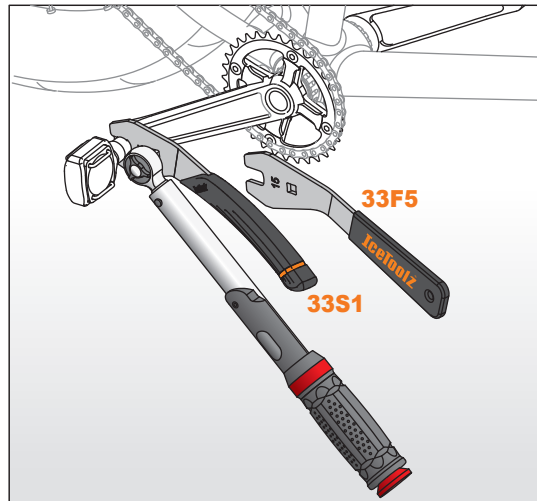

## 碟煞系統工具



### 55A3 碟盤校正工具

- 可校正深度至45mm



### 55B3 碟煞間距設定工具

- 輕易的將間距定位出來
- SUS304不鏽鋼製



### M082 碟片鎖環專用套筒

- 兼容 SHIMANO® 碟刹鎖環 - 外鋸齒型
- 與套環匹配深度，防止工具磨傷碟盤
- 內孔深度：34mm，適用於快拆式和螺母式花鼓
- 使用 1/2" 扭力扳手 (#E211 / #E214)



54R3

54B1

54A1

55B1

54P5

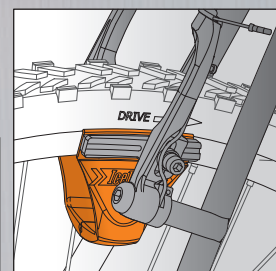

### 54R3 碟煞換油組

- 適用於所有液壓盤式製動系統的通用設計
- 兼容 AVID®, FORMULA®, HAYES®, HOPE®, MAGURA®, 及 Shimano®
- 適用於礦物油和 DOT 油
- 附一雙 NBR 手套
- 帶魯爾接頭的注射器可緊密固定在注射器和 PU 管上
- 帶有可拆卸的束帶，可將 PU 管固定到卡鉗上
- 用管夾打開/關閉注射器的流動

### 54R3H #54R3用PU管轉接頭

- 內徑:  $\varnothing 4\text{mm}$
- 魯爾接頭



### 54R3S #54R3專用針筒

- 60毫升
- 魯爾接頭



### 54B1 液壓碟煞活塞推桿

- 斜面設計，能將活塞推回卡鉗缸內，方便更換煞車片
- 可作為更換碟煞油時，煞車片間的空隙固定工具

### 54A1 油管切斷工具

- 可完美地切割油管，並且防止內管變形
- 附備用刀片#54A1S一片



54A1S

油管切斷工具#54A1之備用刀片

### 54P5 Lipstick 油壓管接頭安裝工具

- 設計用於將液壓針頭接頭完美對齊地插入油管
- 避免將接頭配件插入油壓管時造成損壞
- 在安裝或修理自行車剎車和更換油管的工作時，它是一種方便的工具

### 55B1 Croco 煞車塊定位工具

- 可快速且輕鬆調整煞車塊
- 適用框寬15~40mm 及框高60mm
- 專利設計

### 54RA 氣動輔助換煞車油工具含日式及ARO210快速接頭

### 54RB 氣動輔助換煞車油工具含日式及ISO6150 B快速接頭

### 54RC 氣動輔助換煞車油工具含日式快速接頭

### 54RE 氣動輔助換煞車油工具含日式及歐式快速接頭

- 方便的氣動輔助更換煞車油工具，讓您不必用傳統的放氣方法來回按壓煞車桿。
- 使用90-120PSI標準空壓機作業，在制動系統中形成負壓，吸出廢油和空氣，並導引新油填充
- 魯爾接頭
- 需搭配54R3使用
- C式氣動快速接頭
- 快速接頭可自行更換常用規格



### 54H1 8x9mm 油管扳手

- 便於油管接頭上的螺絲拆卸



### 54T1 煞車油測試筆

- 快速測試煞車油含水量，檢查品質是否合格？



**11T1** 中軸套筒固定套件

- 適用4分中軸套筒
- 適用於所有中空軸心的系統

- 橡膠支撐墊片可保護中軸及五通管不受損傷
- 可調節彈簧壓力，確保套筒固定穩固

## 中軸工具對照表

| 零件規格  | 零件料號   | SHIMANO® TL   | IceToolz                     | 驅動方式                  |
|---|--|---------------|------------------------------|-----------------------|
| Campagnolo® splined 12齒<br>可調整五通碗鎖片                                 |  |               | 09B3<br>11A0                 | 1/2" 四方頭              |
| Cartridge / OCTALINK®   | BB-5500, 6500 & ES25 BB-UN26   | TL-UN74-S     | 11B1<br>11B3                 | 1/2" 四方頭<br>32mm 開口扳手 |
| 8-槽 外徑44mm 五通碗座<br>帶四方溝五通及車頭碗 鎖片<br>內徑22/24/30mm 軸承<br>3槽 外徑46mm 鎖片 | Press-Fit system   | TL-UN96       | 11D3<br>11H1<br>11R3<br>M083 | 32mm 開口扳手<br>1/2" 四方頭 |
| 16槽 外徑44mm 五通碗座   | Shimano® SM-BB4600, BB51, BB52, BB5700, BB-RS500, BB6700, BB70, BB7900 & BB80<br>Campagnolo®, Chris King®<br>SRAM®/Truvativ® GXP, FSA MegaExo®<br>Hope®, Race Face® X-type, Surly®<br>Wheels Manufacturing™, Fulcrum®<br>Bafang® BBSH, BBS02 mid-drive e-bike motor lockrings. | TL-FC32/33/36 | 11C1<br>11F3<br>M091         | 8mm 六角扳手<br>1/2" 四方頭  |
| 16槽 外徑41mm 五通碗座   | Shimano® Ultegra® BBR60,<br>Deore XT® MT-800   | TL-FC25/37    | 11C3<br>M093                 | 1/2" 四方頭              |
| 16槽 外徑39mm 五通碗座   | Shimano® XTR® BB93<br>Shimano® Dura-Ace® BB9000  | TL-FC24/34    | 11C5<br>M095                 | 1/2" 四方頭              |
| 12槽 外徑46mm 五通碗座   | SRAM® DUB™, Race Face® Cinch™<br>Rotor® BSA30, Zipp® Vuma™<br>Hawk Racing™ BB3086™   |               | 11C7<br>M097                 | 1/2" 四方頭              |
| 12槽 外徑50.4mm 五通碗座   | BBInfinite® T47<br>Chris King® ThreadFit™ T47 & ThreadFit™ 30<br>Enduro® BBright® TorqTite®, Hambini T47<br>Rotor® T47 External 30 mm & BBright®, BB30,<br>BB386EVO, and PF30 thread-together  |               | M098                         | 1/2" 四方頭              |
| 16槽 外徑52.2mm 五通碗座   | FSA® MegaEvo®<br>Wheels Manufacturing™ T47 & PF30  |               | M099                         | 1/2" 四方頭              |
| 12槽 外徑48~50mm 五通碗座  | Praxis Works® M30  |               | M030                         | 1/2" 四方頭              |
| 16槽 外徑53mm 五通碗座   | Colnago Threadfit 82.5   |               | M045                         | 1/2" 四方頭              |

## 82A8 Ultimate 工具組



- #04C2: 拆曲柄器
- #09C5: 卡式鎖牙式飛輪拆裝工具
- #33S1: 15mm 踏板扳手
- #35V8: 8mm 六角扳手
- #25H6: 6" 活動扳手
- #28P1: PH1 十字起子
- #28S3: SL3 一字起子
- #53S3: 飛輪固定器 (1/2" x 3/32")
- #29M1: 拆鏈器 (5x6x7x8x9x10x11x12-speed)
- #56E6: 免膠水補胎片, 6 片
- #97T1: T-9x10x15x20x25x27x30x40 星型扳手
- #12F8: 10-15G 8溝鋼絲調整器
- #11F3: Shimano® Hollowtech II 相容 BB 工具
- #64P3: 卸胎器
- #39H4: 9x10mm 開口扳手
- #97Y1: 2x2.5x3x4x5x6mm 六角扳手
- 產品尺寸: 30.5 x 21 x 6.5cm
- 重量: 2.16kg
- 顏色: 灰色

## 82F4 Essence 工具組



- #04C2: 拆曲柄器
- #64P3: 卸胎器
- #25H6: 6" 活動扳手
- #39H4: 9x10mm 開口扳手
- #35V8: 8mm 六角扳手
- #29M1: 拆鏈器 (5x6x7x8x9x10x11x12-speed)
- #D8D4: 8mm轉1/2"四方頭
- #09C1: 卡式飛輪拆裝工具
- #36Q1: 2/2.5/3/4/5/6 六角扳手組, 4x5x6mm 球頭
- #28P1: PH1 十字起子
- #28S6: SL6 一字起子
- #34S4: 勾頭扳手, 飛輪固定器, 15mm 踏板扳手
- #12F8: 10-15G 8溝鋼絲調整器
- #11F3: Shimano® Hollowtech II 相容 BB 工具
- #35T25: T-25 星型扳手, 20x100mmL
- #11B1: Shimano® / ISIS Drive 五通工具
- 產品尺寸: 30.5 x 21 x 6.5cm
- 重量: 1.8kg
- 顏色: 黑色

## 84S2 新手工具包



- 讓您的自行車工具井井有條, 置放在入門工具袋中
- 簡單、多功能的設計讓您可以存放各種工具
- 耐用的聚酯存儲卷
- 簡單的捲起式設計可承載必要的騎乘必需品
- 包含:
  - #28S6: SL6 一字起子
  - #28P1: PH1 十字起子
  - #29M1: 拆鏈器 (5x6x7x8x9x10x11x12-speed)
  - #36Q1: 2/2.5/3/4/5/6 六角扳手組, 4x5x6mm 球頭
  - #65A1: 補胎組 (補胎片x18, 卸胎器, 10ml 補胎膠, 8cm 氣管, 砂紙)
  - #C123: 飛輪刷

## 83A1 工具罐



- 將您的工具和備品放在安全的地方並加以保護
- PE材質瓶套, 堅固耐用, 可收納工具
- 瓶形外殼, 攜帶方便, 戶外使用



產品內含3支卸胎器, 18片補胎片

照片僅供參考

## 85A5 Advanced Mechanic 工具組



- 工具箱
- #11B1: Shimano® / ISIS Drive 五通工具
- #09C1: 卡式飛輪拆裝工具
- #M091: Shimano® Hollowtech II 五通工具
- #C121: 清潔刷
- #12F8: 10-15G 8溝鋼絲調整器
- #17M4: 捲尺 3M / 10FT
- #04C2: 退曲柄器
- #3TA1: 星型扳手 (T-10x15x20x25x27x30x40x45x50)
- #36Q9: 六角扳手組 (1.5x2x2.5x3x4x5x6x8x10mm)
- #67B4: 剪線鉗
- #25H6: 6" 活動扳手
- #47X7: 13x14x15x16x17x18x19mm 花鼓扳手
- #33F5: 15mm 踏板扳手
- #62M1: 專業級拆鏈器 (for 5x6x7x8x9x10x11x12-speed)
- #28P1: PH1 十字起子
- #28S6: SL6 一字起子

## 801A



- #1100: 15mm 開口扳手& 勾頭扳手
- #1208: 10-15G 六溝鋼絲調整器
- #25H6: 6" 活動扳手
- #60A2: 8x9x10 Y型套筒扳手
- #60D2: 12x13x14 Y型套筒扳手
- #64P3: 卸胎器
- 4x5x6x8 六角扳手
- 4x6mm 一字起子
- #1x#2 十字起子

- #64P3: 卸胎器
- #53A2: 飛輪固定器 (1/2" x 3/32")
- #53R4: 1/2" 雙向棘輪扳手
- 產品尺寸: 37.8 x 16.8 x 14.5cm
- 重量: 5.4kg
- 顏色: Black

## 85A7 Pro Shop Mechanic 工具組



- 工具箱
- #C153: 工作圍裙
- #53R4: 1/2" 雙向棘輪扳手
- #33S1: 15mm 踏板扳手
- #53S3: 飛輪固定器 (1/2" x 3/32")
- #C121: 清潔刷
- #0502: 13x15+14x16mm 花鼓扳手
- #62M1: 專業級拆鏈器 (5x6x7x8x9x10x11x12-speed)
- #04C2: 退曲柄器
- #09C1: 卡式飛輪拆裝工具
- #12F8: 10-15G 8溝鋼絲調整器
- #56E6: 免膠水補胎片
- #M091: Shimano® Hollowtech II 五通工具
- #30C1: ChainMaster 鏈條保護器
- #67B4: 剪線鉗

- #97T1: "Star-8" T-9x10x15x20x25x27x30x40星型扳手
- #97A3: "Mighty-9" 1.5x2x2.5x3x4x5x6mm 六角扳手, +/-起子
- #25H6: 6" 活動扳手
- #35V8: 8mm 六角扳手
- #64P3: 卸胎器
- #28P1: PH1 十字起子
- #28S6: SL6 一字起子
- #27P5: 大齒盤螺母固定工具
- 產品尺寸: 37.8 x 16.8 x 14.5cm
- 重量: 4.9kg
- 顏色: 黑色



**A251 VeloAgile** 高壓鋁合金  
迷你打氣筒



**A351 VeloClub** 高壓鋁合金  
迷你落地式打氣筒



**A451 Sort** 鐵製落地  
式打氣筒

**A451H** 落地式打氣筒用  
橡膠管

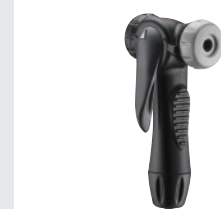

**A451V** 落地式打氣筒用  
雙頭氣嘴

■ 適用美式、法式及英式氣嘴



**A551 Comp** 鐵製落地式打氣筒



**A652 Extreme**  
高壓落地式打氣筒



**A753** 避震器打氣筒



**A95B** 打氣槍

■ 雙氣閥打氣頭，ISO6150B快速接頭  
■ 附壓力表。誤差值正負2psi

**A951** 打氣槍

■ 雙氣閥打氣頭，2分內牙接頭  
■ 附壓力表。誤差值正負2psi

**A952** 打氣槍

■ 雙氣閥打氣頭，8毫米寶塔接頭  
■ 附壓力表。誤差值正負2psi

**A95C** 打氣槍

■ 雙氣閥打氣頭，日式快速接頭  
■ 附壓力表。誤差值正負2psi

**A95A** 打氣槍

■ 雙氣閥打氣頭，ARO210快速接頭  
■ 附壓力表。誤差值正負2psi

**A95E** 打氣槍

■ 雙氣閥打氣頭，歐式快速接頭  
■ 附壓力表。誤差值正負2psi



**A653 Cannon** 無內胎專用打氣筒

■ 可儲氣達160psi  
■ 適用美式、法式及英式氣嘴  
■ 需搭配打氣筒使用



|             |                               | 材質  | 鎖定方式    | 長度    | 最大壓力             |
|-------------|-------------------------------|-----|---------|-------|------------------|
| <b>A251</b> | <b>VeloAgile</b> 高壓鋁合金迷你打氣筒   | 鋁合金 | 鋁合金撥桿   | 272mm | 120 psi 8.2 bar  |
| <b>A351</b> | <b>VeloClub</b> 高壓鋁合金迷你落地式打氣筒 | 鋁合金 | 鋁合金撥桿   | 343mm | 140 psi 9.6 bar  |
| <b>A451</b> | <b>Sort</b> 鐵製落地式打氣筒          | 鐵   | 雙氣嘴帶鎖定  | 625mm | 160 psi 11.0 bar |
| <b>A551</b> | <b>Comp</b> 鐵製落地式打氣筒          | 鐵   | 雙氣嘴帶鎖定  | 678mm | 160 psi 11.0 bar |
| <b>A652</b> | <b>Extreme</b> 高壓落地式打氣筒       | 鋁合金 | 鋁合金撥桿   | 658mm | 260 psi 18.0 bar |
| <b>A653</b> | <b>Cannon</b> 無內胎專用打氣筒        | 鋁合金 | 塑膠撥桿    | 605mm | 160 psi 11.0 bar |
| <b>A753</b> | 避震器打氣筒                        | 鋁合金 | 鎖牙式氣密系統 | 225mm | 300 psi 20.0 bar |



**A810****CO<sub>2</sub>打氣嘴及無內胎補胎工具組**

- 本體採鋁合金製造
- 適用美式、法式氣嘴
- 需搭配有牙式鋼瓶使用
- 附有2mm補胎條x5及安裝叉

**A810F****CO<sub>2</sub>打氣嘴及無內胎補胎工具組**

- 本體採鋁合金製造
- 適用美式、法式氣嘴
- 需搭配有牙式鋼瓶使用
- 附有2mm補胎條x5及安裝叉
- 包含防凍套

**A812F****CO<sub>2</sub>打氣嘴及無內胎補胎工具組**

- 本體採鋁合金製造
- 適用美式、法式氣嘴
- 需搭配有牙式鋼瓶使用
- 附有2mm補胎條x5及安裝叉
- 包含2瓶16g鋼瓶
- 包含防凍套

**A830 CO<sub>2</sub>打氣嘴**

- 本體採鋁合金製造
- 適用美式、法式氣嘴
- 需搭配有牙式鋼瓶使用

**A830F CO<sub>2</sub>打氣嘴**

- 本體採鋁合金製造
- 適用美式、法式氣嘴
- 需搭配有牙式鋼瓶使用
- 包含防凍套

**A911****A912****A91A****A91B****A91C****A91E**

**A911** 雙氣閥打氣頭，2分內牙接頭

**A912** 雙氣閥打氣頭，8毫米寶塔接頭

**A91A** 雙氣閥打氣頭，ARO210快速接頭

**A91B** 雙氣閥打氣頭，ISO6150B快速接頭

**A91C** 雙氣閥打氣頭，日式快速接頭

**A91E** 雙氣閥打氣頭，歐式快速接頭

|             | 適用氣嘴     | 重量         | 單次按壓容積              |        |              |
|-------------|----------|------------|---------------------|--------|--------------|
| <b>A251</b> | 法式/美式    | 112 gram   | 56 cm <sup>3</sup>  | 公路車    | 雙向打氣         |
| <b>A351</b> | 法式/美式/英式 | 260 gram   | 90 cm <sup>3</sup>  | 家用     | 附掛壓力錶        |
| <b>A451</b> | 法式/美式/英式 | 1,100 gram | 280 cm <sup>3</sup> | 家用     | 附掛壓力錶 (2.5") |
| <b>A551</b> | 法式/美式/英式 | 1,280 gram | 300 cm <sup>3</sup> | 家/店都可用 | 附掛壓力錶 (2.5") |
| <b>A652</b> | 法式/美式/英式 | 1,320 gram | 300 cm <sup>3</sup> | 家/店都可用 | 附掛壓力錶 (3")   |
| <b>A653</b> | 法式/美式/英式 | 1,760 gram | 880 cm <sup>3</sup> | 家用     | 附安全氣閥        |
| <b>A753</b> | 美式       | 179 gram   | 8 cm <sup>3</sup>   | 家用     | 附掛壓力錶        |



### 17M4 捲尺

- 3米



### 17N1 橡膠槌

- 橡膠表面，減少對零件的磨損
- 內含鐵砂，減少操作對手腕的負擔

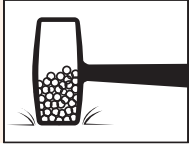

### 28C2 7" 平口鉗

- TPR雙色射出把手，加強握持時的穩定度
- 手把頂部增加施力平台，有利於施力加壓的作業
- 鉻釩鋼材質，堅固耐用



### 60A2 Y型套筒扳手

- 含8x9x10mm套筒
- 軟膠握把，舒適耐用

### 60D2 Y型套筒扳手

- 含8x9x10mm套筒
- 軟膠握把，舒適耐用



### 28D2 7" 斜口鉗

- TPR雙色射出把手，加強握持時的穩定度
- 手把頂部增加施力平台，有利於施力加壓的作業
- 鉻釩鋼材質，堅固耐用



### 28A4 油封工具4 件組

- 適用於 O 形圈、油封和密封件的拆卸
- 6"長的直尖錐、45 度鉤、90 度鉤和全鉤。
- 3mm的金屬直徑可讓您在狹小空間內輕鬆作業。
- 在使用過程中，內部元件仍然受到保護，拆卸過程輕鬆自如，不會造成損壞
- 位於桿身中心的滾花防滑設計可提供穩定、安全的支撐，使您的工作更加輕鬆



### 28L2 6" 尖嘴鉗

- TPR雙色射出把手，加強握持時的穩定度
- 手把頂部增加施力平台，有利於施力加壓的作業
- 鉻釩鋼材質，堅固耐用

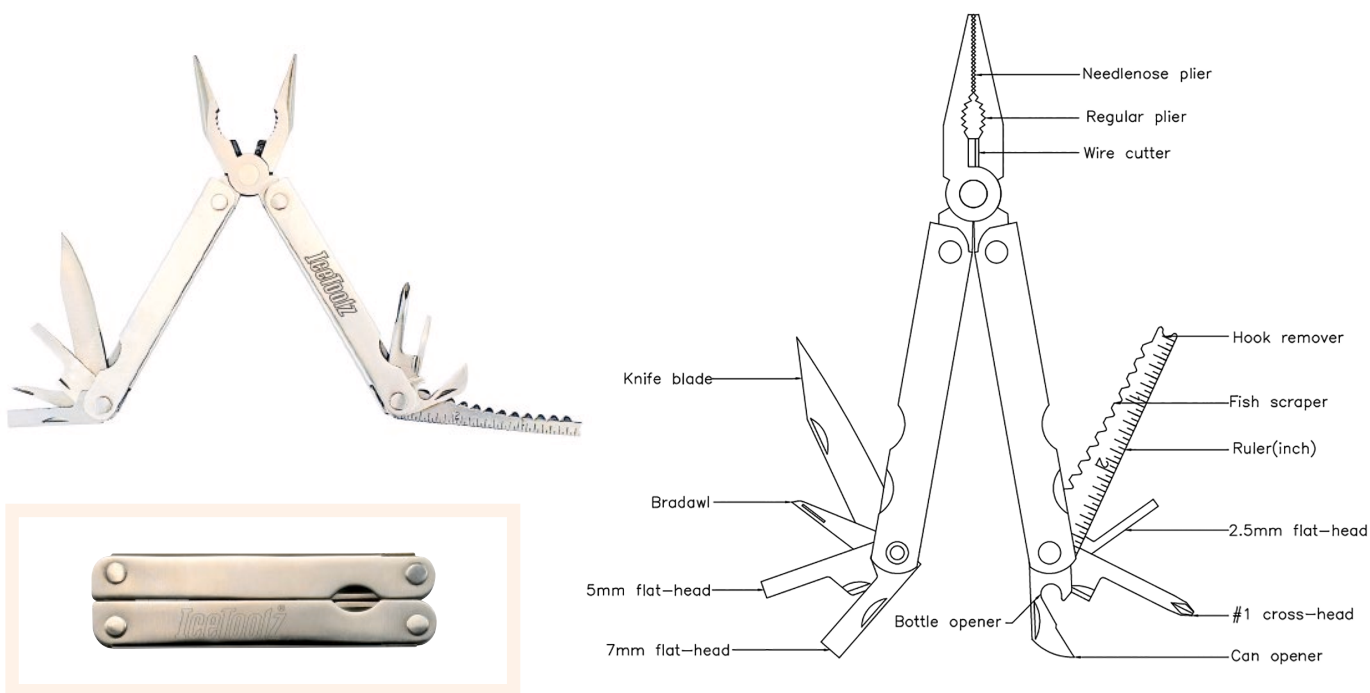

#### 40B1 15功能工具鉗

- 包含鉗子、尖嘴鉗、鋼絲鉗、刀片、2.5/5/7mm 一字起子、木工錐、開瓶器、開罐器、十字螺絲刀、魚鱗機、卸鉤器、木工鋸和量尺
- 不銹鋼



#### 28P0 PH0十字起子

- 規格：十字#0 x 100mm
- 維修必備螺絲起子
- 鉻釩鋼材質，堅固耐用
- 操作端增加磁性功能，讓螺絲不易滑落
- 符合人體工學的雙色把手使用更舒適，不易滑脫

#### 28P1 PH1十字起子

- 規格：十字#1 x 100mm
- 維修必備螺絲起子
- 鉻釩鋼材質，堅固耐用
- 操作端增加磁性功能，讓螺絲不易滑落
- 符合人體工學的雙色把手使用更舒適，不易滑脫

#### 28P2 PH2十字起子

- 規格：十字#2 x 100mm
- 維修必備螺絲起子
- 鉻釩鋼材質，堅固耐用
- 操作端增加磁性功能，讓螺絲不易滑落
- 符合人體工學的雙色把手使用更舒適，不易滑脫



#### 28S3 SL3一字起子

- 規格：一字#SL3 x 100mm
- 維修必備螺絲起子
- 鉻釩鋼材質，堅固耐用
- 操作端增加磁性功能，讓螺絲不易滑落
- 符合人體工學的雙色把手使用更舒適，不易滑脫

#### 28S6 SL6一字起子

- 規格：一字#SL3 x 100mm
- 維修必備螺絲起子
- 鉻釩鋼材質，堅固耐用
- 操作端增加磁性功能，讓螺絲不易滑落
- 符合人體工學的雙色把手使用更舒適，不易滑脫



### 4108-4115 梅開棘輪扳手

- #4108 : 8mm
- #4109 : 9mm
- #4110 : 10mm
- #4111 : 11mm
- #4112 : 12mm
- #4113 : 13mm
- #4114 : 14mm
- #4115 : 15mm
- 精緻耐用
- 5度迴旋空間即可操作
- 棘輪裝置施工更省力，可正轉及逆轉

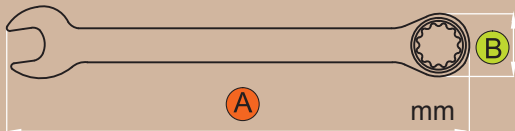
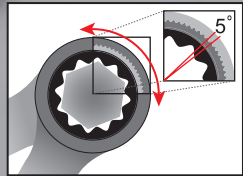

|   | 4108  | 4109 | 4110  | 4111 | 4112  | 4113 | 4114  | 4115  |
|---|-------|------|-------|------|-------|------|-------|-------|
| A | 135   | 158  | 158   | 165  | 166   | 176  | 189   | 196   |
| B | 17.85 | 20.8 | 20.85 | 23.3 | 23.65 | 25.6 | 27.95 | 29.05 |



### 3908-3915 梅開扳手

- #3908 : 8mm
- #3909 : 9mm
- #3910 : 10mm
- #3911 : 11mm
- #3912 : 12mm
- #3913 : 13mm
- #3914 : 14mm
- #3915 : 15mm



### 25H6 6"活動扳手

- 板上附有刻度表，每格刻度1mm
- 修繕實用工具



### 41B8 8 ~ 15mm梅開棘輪扳手套組

- 精緻耐用
- 5度迴旋空間即可操作
- 棘輪裝置施工更省力，可正轉及逆轉
- 共含8支棘輪扳手，#4108 + #4109 + #4110 + #4111 + #4112 + #4113 + #4114 + #4115
- 附專業工具袋方便使用和收納

### ◀53R4 雙向棘輪快拆扳手

- 1/2英寸四方頭驅動
- 370mm特長手柄，提供更大的力矩，能輕鬆的完成裝拆作業
- 厚實耐用的把手，使作業更舒適、更安全



### 16A5 專業切管器

- 配備H.S.S.高速鋼切割刀片，鋒利異常
- 適合切割：鐵、鋁合金、鎳鉻合金鋼材料
- 不適合碳纖維材料和已有螺紋的管材
- 附備用高速鋼切割刀片一片(#16A2S)
- 可切割直徑最大至1-5/8"(42mm)



### 16A2S 高速鋼切割刀片

- H.S.S.高速鋼切割刀片，鋒利異常
- 適合切割：鐵、鋁合金、鎳鉻合金鋼材料
- 不適合碳纖維材料和已有螺紋的管材
- 需搭配 #16A2, #16A4, & #16A5使用



### 16H3 碳纖維專用鋸

- 專業級鋸弓搭配碳化矽鋸片，可輕易的將碳纖維複合材質的管材切斷
- 鋸弓可調整鋸片為45度以因應特殊需求
- 可加購備用刀片#16H3S碳化矽鋸片(二隻一組)



### 16H1S 碳纖維管專用鋸條

- 搭配#16H1使用

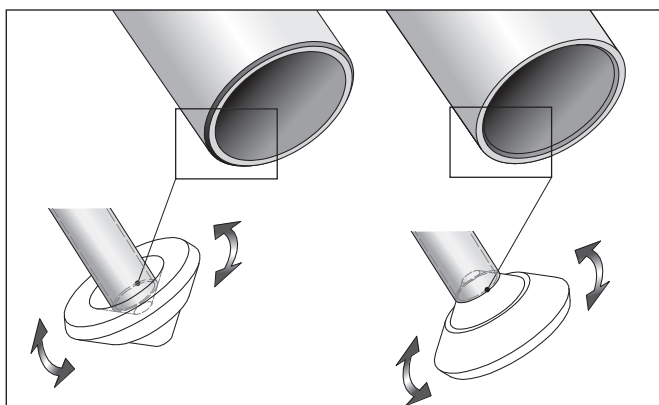

### 16B1 管導角除毛邊工具

- 獨家專利設計，方便好使用
- 輕鬆清除裁管後的毛邊
- 適用任何管徑

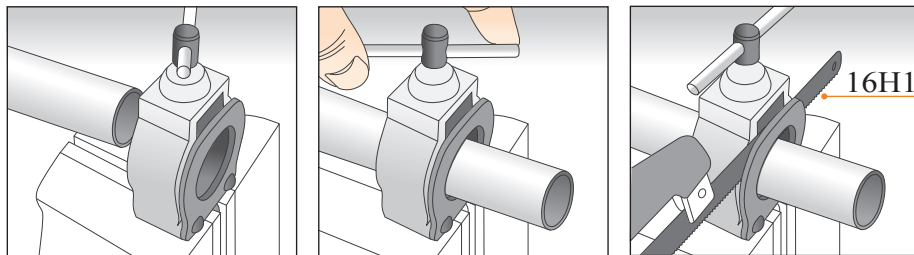

### 16G1 無牙切割引導器

- 能確保精準垂直的切割
- 90度夾具設計，保證在操作時無晃動
- 車店必備
- 管徑最大至1-1/4"(32mm)

## 配件

### 17G2-17G4-17G6 NBR手套

- 耐酸、抗鹼、抗油
- 無粉加工，防止過敏
- 零蛋白質避免造成過敏現象
- 超薄設計，靈敏度與觸感佳
- 彈性佳、抗拉伸，方便作業之進行
- 止滑，取物不易滑落
- 非無菌
- 左右手通用
- 產品包裝：100隻 / 盒

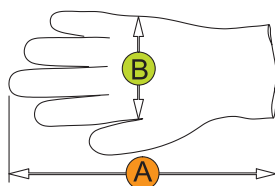

| 品項 | 17G2  | 17G4   | 17G6   |
|----|-------|--------|--------|
| 尺碼 | M     | L      | XL     |
| A  | 23cm  | 23cm   | 23cm   |
| B  | 9.5cm | 10.5cm | 11.5cm |

± 0.5cm

- 無粉
- 無蛋白質過敏源
- 高彈性
- 防滑紋路
- 未滅菌
- 左右手通用
- 防油
- 耐酸
- 耐鹼



### 17D1 通用型矽膠手機架

- 適用於直徑為 22~38mm 車把
- 適用於尺寸為 6.0~9.0 x 12.0~16.0 cm 的手機
- 在高溫和低溫條件下均保持柔韌性
- 優秀的戶外使用及抗紫外線能力
- 免工具安裝



### C155 工作圍兜

- 可以有效保護您的衣服
- 附有大型口袋使用方便

## Andorra

### Race Company

Tel : +33(0)490.04.46.60  
e-mail : contact@raceco-mtb.com  
http://www.raceco-mtb.com

## Australia

### GPI Apollo Bicycles

Tel : +613 9700-9400  
e-mail : sales@apollobikes.com  
http://apollobikes.com

## Austria

### BBF Bike GmbH

Tel : +49(0)3342. 354 325  
e-mail : info@bbf-bike.de  
http://www.bbf-bike.de

## Belgium

### Buzaglo BV

Tel : +31 36.521-0100  
e-mail : info@buzaglo.nl  
http://www.buzaglo.nl

## Brazil

### Isapa Importacao e Comercio Ltda.

Tel : +5511.2823-6500  
e-mail : bike@isapa.com.br  
http://www.isapa.com.br

## Bulgaria

### Velomania LTD

Tel : +359 2 812 7060  
e-mail : info@velomania-bg.com  
http://www.velomania-bg.com

## Canada-1

### Orange Sport Supply, Inc.

Tel : +1 604.990-5110  
e-mail : info@orangesportsupply.com  
http://www.orangesportsupply.com

## Canada-2

### D'Amour Bicycle & Sports Inc.

Tel : +1 514-6376511 / +1 800 363-8743  
e-mail : info@damourbicycle.com  
http://www.damourbicycle.com

## Chile

### Oxford S.A.

Tel : +56.22.2463-2045  
e-mail : enzoe@oxford.cl  
http://www.OxfordStore.cl

## Columbia

### HA Bicicletas S.A.

Tel : +57 4.285-5040  
e-mail : servicioalcliente@habicicletas.com  
http://www.habicicletas.com

## Czech

### Profil Bicycles CZ

Tel : +420.7394-73391  
e-mail : profil.bicycles@iol.cz  
http://www.profil-bicycles.cz

## Ecuador

### Importadora Comercial Sucre Cia. Ltd.

Tel : +593 2.247-8625  
e-mail : ics@uio.satnet.net  
http://www.importadorasucre.com

## France

### Race Company

Tel : +33(0)490.04.46.60  
e-mail : contact@raceco-mtb.com  
http://www.raceco-mtb.com

## Germany

### BBF Bike GmbH

Tel : +49(0)3342. 354 325  
e-mail : info@bbf-bike.de  
http://www.bbf-bike.de

## Greece

### Velomania LTD

Tel : +359 2 812 7060  
e-mail : info@velomania-bg.com  
http://www.velomania-bg.com

## Guatemala

### Bicicletas Mercurio S.A. de C.V.

Tel : +52 444-1442-400  
e-mail : contacto@windsorsportsgroup.com  
http://www.windsorsportsgroup.com

## Hungary

### Biker Kft

Tel.: +36 1.278-1021  
e-mail : biker@biker.hu  
http://www.biker.hu

## India

### Extreme Adventure Sports

Tel : +91 20 30500614  
e-mail : raman.jpa@gmail.com  
www.exadports.com

## Ireland

### Solent (UK) Ltd, T/A Windwave

Tel : +44 23.9252-1912  
e-mail : sales@windwave.co.uk  
http://www.windwave.co.uk

## Italy

### RMS SPA

Tel : +39 0362.27301  
e-mail : massimiliano@rms.it  
http://www.rms.it

## Japan

### Rinei Company Ltd. / リンエイ株式会社

Tel : +81 58-247-3190  
e-mail : info@gifu-rinei.jp  
http://www.rinei-web.jp/

## Korea

### Fours, Inc.

Tel : +82-31-635-6520  
e-mail : jang@fours.co.kr  
http://www.fours.co.kr

## Luxembourg

### Buzaglo BV

Tel : +31 36.521-0100  
e-mail : info@buzaglo.nl  
http://www.buzaglo.nl

## Malaysia

### Guan Chow Sdn Bhd

Tel : +60 5.253-1578  
e-mail : gccycle@gmail.com  
http://www.gccycle.com

## Mexico

### Bicicletas Mercurio S.A. de C.V.

Tel : +52 444-1442-400  
e-mail : contacto@windsorsportsgroup.com  
http://www.windsorsportsgroup.com

## Netherlands

### Buzaglo BV

Tel : +31 36.521-0100  
e-mail : info@buzaglo.nl  
http://www.buzaglo.nl

## New Zealand

### H S White & Son Limited

Tel : +64 6.350-2440  
e-mail : gillian@hswhite.co.nz  
http://www.hswhite.co.nz

## Norway

### Deler AS

Tel : +47 6498-9950  
e-mail : post@deler.no  
http://www.deler.no

## Paraguay

### Cyclesport S.A.

Tel : +595 21.450-512  
e-mail : carlos\_gonzalez@e-cyclesport.com  
http://www.e-cyclesport.com

## Peru

### Oxford S.A.- Sucursal Peru

Tel : +51 21.450-512  
e-mail : dbalarezo@oxfordperu.com  
http://www.oxfordstore.pe

## Philippines

### Champ Bike

Tel : +63 905.370-5648  
e-mail : champ@champbikeph.com  
https://www.facebook.com/champbikeph

## Poland

### Unibike Sp.J.

Tel : +48 52.348-9611~13  
e-mail : unibike@unibike.pl  
http://www.unibike.pl

## Portugal

### Ciclo Coimbrões - Joaquim Leite Comércio de Velocipedes, Lda.

Tel : +351 22.370-9772  
e-mail : geral@ciclocoimbroes.com  
http://www.ciclocoimbroes.com

## Romania

### SC Velomania SRL

Tel : +40 031 805 99 06  
e-mail : sales@dragzone.ro  
http://www.dragzone.ro/

## S. Africa

### Chris Willemsse Cycles

Tel : +27 21 914-7528  
e-mail : cwcycles@telkomsa.net  
http://www.cwcycles.co.za

## Singapore

### Guan Chow Sdn Bhd

Tel : +60 5.253-1578  
e-mail : gccycle@gmail.com  
http://www.gccycle.com

## Spain

### Comet S.L.

Tel : +943 331-393  
e-mail : comet@comet.es  
http://www.comet.es

## Switzerland

### Schmid Bike Parts AG

Tel : +41 44.836-6131  
e-mail : info@schmidbikeparts.ch  
http://www.schmidbikeparts.ch

## Taiwan

### 達陸國際股份有限公司

Tel : +886 4.835-3575  
e-mail : dalux.krex@gmail.com  
http://www.krex.com.tw

## Thailand

### Asia International Business & Sales Co., Ltd. / บริษัท เอเชียอินเตอร์เนชั่นแนลบิสสิเนสแอนด์เซลส์ จำกัด

Tel : +66 2887-7813~4  
e-mail : info@asiabike.com  
http://www.asiabike.com

## Turkey

### Kron Bisiklet A.Ş.

Tel : +90 444 27 98  
e-mail : info@kronbisiklet.com.tr  
http://www.kronbisiklet.com.tr

## U.S.A.

### Luckybird LLC

Tel : +1(509)-842-8662  
e-mail : aidan@luckybirdbrands.com  
www.luckybirdbrands.com

## UK

### Solent (UK) Ltd. t/a Windwave

Tel : +44 23.9252-1912  
e-mail : sales@windwave.co.uk  
http://www.windwave.co.uk

## Ukraine

### Veloplaneta Ltd.

Tel : +38 050 402 37 05  
e-mail : veloplaneta@gmail.com  
http://www.veloplaneta.com.ua

## Uruguay

### Juan J. Brogioli e Hijos S.A.

Tel : +598 22 01 01 84  
e-mail : ventas@juanbrogioli.com.uy  
http://www.juanbrogioli.com.uy

## Venezuela

### Importaciones Imremo C.A.

Tel : +58 4141299021  
e-mail : imremoca@gmail.com



[www.icetoolz.com](http://www.icetoolz.com)  
[contact@icetoolz.com](mailto:contact@icetoolz.com)



## 立富自行車有限公司

236043 新北市土城區自強街11巷4號

Tel: +886 2.2268-7367

Fax: +886 2.2268-1947